

MOtix 6-25 ()**

7 536 03

M0tx 6-25

7 536 03

p	bar	6,3
\dot{V}_N	Nm ³ /min	0,6
n_s	1/min	20000
	kg	0,9
L_{pA}	dB	79,2
K_{pA}	dB	3
L_{wA}	dB	90,2
K_{wA}	dB	3
L_{pCpeak}	dB	90,9
K_{pCpeak}	dB	3
K_a	m/s ²	1,5



3

de 6

es 26

sv 46

pl 66

en 10

pt 30

fi 50

ru 70

fr 14

el 34

hu 54

zh 75

it 18

da 38

cz 58

nl 22

no 42

sk 62

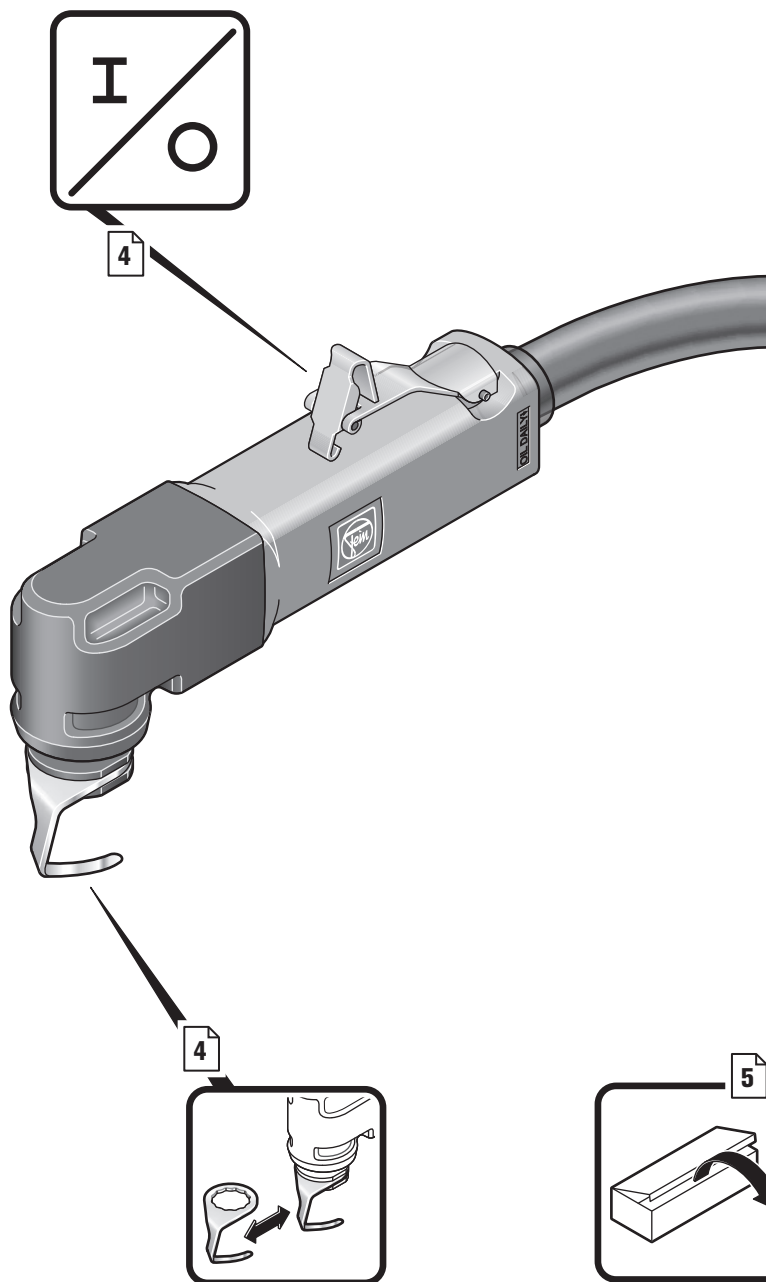

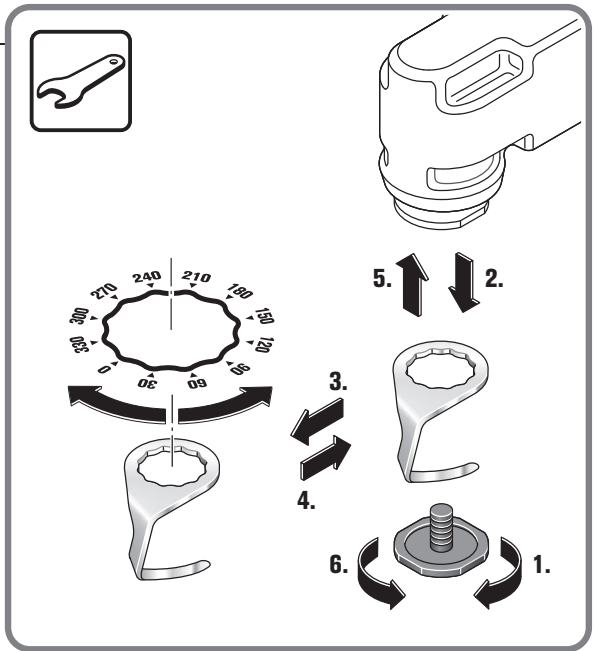
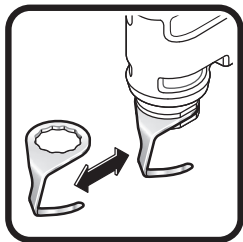
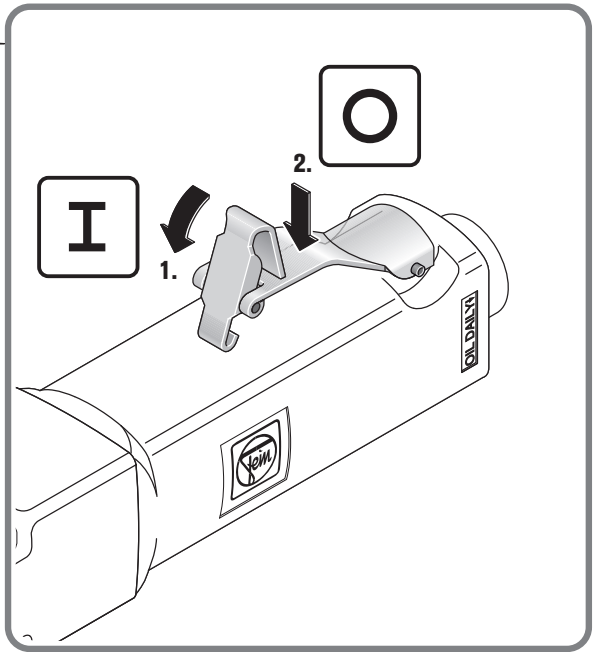
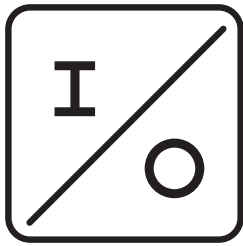

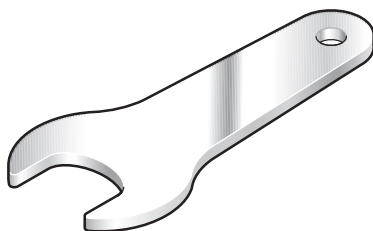
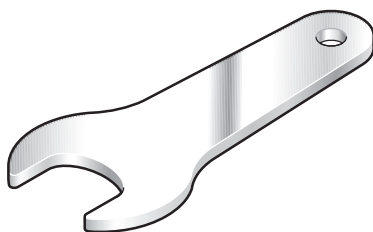
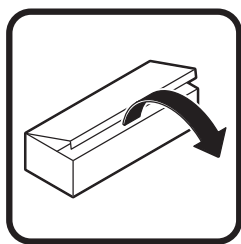















Originalbetriebsanleitung.

Verwendete Symbole, Abkürzungen und Begriffe.

Symbol, Zeichen	Erklärung
	Die beiliegenden Dokumente wie Gebrauchsanleitung und Allgemeine Sicherheitshinweise unbedingt lesen.
	Die Hinweise im nebenstehenden Text beachten!
	Allgemeines Verbotssymbol. Diese Handlung ist verboten!
	Das Sägeblatt nicht berühren. Gefahr durch hin- und hergehende scharfe Einsatzwerkzeuge.
	Vor diesem Arbeitsschritt die Druckluftzufuhr unterbrechen. Sonst besteht Verletzungsgefahr durch unbeabsichtigtes Anlaufen des Druckluftwerkzeugs.
	Beim Arbeiten Augenschutz benutzen.
	Beim Arbeiten Staubschutz benutzen.
	Beim Arbeiten Gehörschutz benutzen.
	Beim Arbeiten Handschutz benutzen.
	Einschalten
	Ausschalten
	Bestätigt die Konformität des Druckluftwerkzeugs mit den Richtlinien der Europäischen Gemeinschaft.
	Bestätigt die Konformität des Elektrowerkzeugs mit den Richtlinien von Grossbritannien (England, Wales, Schottland).
	Dieser Hinweis zeigt eine möglicherweise gefährliche Situation an, die zu ernstesten Verletzungen oder zum Tod führen kann.
	Gewicht entsprechend EPTA-Procedure 01
(**)	kann Ziffern oder Buchstaben enthalten
(Ax - Zx)	Kennzeichnung für interne Zwecke

Zeichen	Einheit international	Einheit national	Erklärung
p	bar	bar	Betriebsdruck
\dot{V}_N	Nm ³ /min	Nm ³ /min	Luftverbrauch
n _S	1/min	1/min	Bemessungsschwingungszahl
L _{wA}	dB	dB	Schallleistungspegel
L _{pA}	dB	dB	Schalldruckpegel
L _{pCpeak}	dB	dB	Spitzenschalldruckpegel
K...			Unsicherheit
a	m/s ²	m/s ²	Beschleunigung
	m, s, kg, A, mm, V, W, Hz, N, °C, dB, /min, m/s ²	m, s, kg, A, mm, V, W, Hz, N, °C, dB, /min, m/s ²	Basis- und abgeleitete Einheiten aus dem Internationalen Einheitensystem SI .

Zu Ihrer Sicherheit.

⚠️ WARNUNG Lesen Sie alle Sicherheitshinweise und Anweisungen. Versäumnisse bei der Einhaltung der Sicherheitshinweise und Anweisungen können elektrischen Schlag, Brand und/oder schwere Verletzungen verursachen.

Bewahren Sie alle Sicherheitshinweise und Anweisungen für die Zukunft auf.



Verwenden Sie dieses Druckluftwerkzeug nicht, bevor Sie diese Gebrauchsanleitung gründlich gelesen und vollständig verstanden haben, einschließlich der Abbildungen, Spezifikationen, Sicherheitsregeln, sowie die durch GEFÄHR, WARNUNG und VORSICHT gekennzeichneten Hinweise.

Beachten Sie ebenso die einschlägigen nationalen Arbeitsschutzbestimmungen (bspw. in Deutschland: BGV A3).

Die Nichtbeachtung der Sicherheitshinweise in der genannten Dokumentation kann zu einer ernsten Verletzung führen.

Diese Gebrauchsanleitung zum späteren Gebrauch aufbewahren und bei einer Weitergabe oder Veräußerung des Druckluftwerkzeugs überreichen.

Sicherheitshinweise.

1) Arbeitsplatz

- Halten Sie Ihren Arbeitsbereich sauber und aufgeräumt.** Unordnung und unbeleuchtete Arbeitsbereiche können zu Unfällen führen.
- Arbeiten Sie mit dem Druckluftwerkzeug nicht in explosionsgefährdeter Umgebung, in der sich brennbare Flüssigkeiten, Gase oder Stäube befinden.** Druckluftwerkzeuge erzeugen Funken, die den Staub oder die Dämpfe entzünden können.
- Halten Sie Kinder und andere Personen während der Benutzung des Druckluftwerkzeugs fern.** Bei Ablenkung können Sie die Kontrolle über das Druckluftwerkzeug verlieren.

2) Sicherheit im Umgang mit Druckluft

- Kontrollieren Sie regelmäßig die Druckluftversorgung. Schützen Sie den Schlauch vor Knicken, Verengen, Hitze und scharfen Kanten. Ziehen Sie die Schlauchschellen fest an. Lassen Sie beschädigte Schläuche und Kupplungen sofort instand setzen.** Bei schadhafter Luftversorgung kann der Druckluftschlauch herumschlagen und zu Verletzungen führen. Aufgewirbelter Staub oder Späne können Augenverletzungen verursachen.

3) Sicherheit von Personen

- Seien Sie aufmerksam, achten Sie darauf, was Sie tun, und gehen Sie mit Vernunft an die Arbeit mit einem Druckluftwerkzeug. Benutzen Sie das Druckluftwerkzeug nicht, wenn Sie müde sind oder unter dem Einfluss von Drogen, Alkohol oder Medikamenten stehen.** Ein Moment der Unachtsamkeit beim Gebrauch des Druckluftwerkzeugs kann zu ernsthaften Verletzungen führen.

- Tragen Sie persönliche Schutzausrüstung und immer eine Schutzbrille.** Das Tragen persönlicher Schutzausrüstung, wie Staubmaske, rutschfeste Sicherheitsschuhe, Schutzhelm oder Gehörschutz, je nach Art und Einsatz des Druckluftwerkzeugs, verringert das Risiko von Verletzungen.
 - Vermeiden Sie eine unbeabsichtigte Inbetriebnahme. Vergewissern Sie sich, dass der Schalter in der Position „AUS“ ist, bevor Sie das Druckluftwerkzeug an das Druckluftnetz anschließen.** Wenn Sie beim Tragen des Druckluftwerkzeugs den Finger am Schalter haben oder das Druckluftwerkzeug eingeschaltet an die Druckluftversorgung anschließen, kann dies zu Unfällen führen.
 - Entfernen Sie Einstellwerkzeuge oder Schraubenschlüssel, bevor Sie das Druckluftwerkzeug einschalten.** Ein Einstellwerkzeug oder Schlüssel, der sich in einem sich bewegenden Teil des Druckluftwerkzeugs befindet, kann zu Verletzungen führen.
 - Überschätzen Sie sich nicht. Sorgen Sie für einen sicheren Stand und halten Sie jederzeit das Gleichgewicht.** Dadurch können Sie das Druckluftwerkzeug in unerwarteten Situationen besser kontrollieren.
 - Tragen Sie geeignete Kleidung. Tragen Sie keine weite Kleidung oder Schmuck. Halten Sie Haare, Kleidung und Handschuhe fern von sich bewegenden Teilen.** Lockere Kleidung, Schmuck oder lange Haare können von sich bewegenden Teilen erfasst werden.
- #### 4) Sorgfältiger Umgang und Gebrauch von Druckluftwerkzeugen
- Überlasten Sie das Druckluftwerkzeug nicht. Verwenden Sie für Ihre Arbeit das dafür bestimmte Einsatzwerkzeug.** Mit dem passenden Einsatzwerkzeug arbeiten Sie besser und sicherer im angegebenen Leistungsbereich.
 - Benutzen Sie kein Druckluftwerkzeug, dessen Schalter defekt ist.** Ein Druckluftwerkzeug, das sich nicht mehr ein- oder ausschalten lässt, ist gefährlich und muss repariert werden.
 - Unterbrechen Sie die Energiezufuhr, bevor Sie Druckluftwerkzeugeinstellungen vornehmen, Zubehörteile wechseln oder das Druckluftwerkzeug weglegen.** Diese Vorsichtsmaßnahme verhindert den unbeabsichtigten Start des Gerätes.
 - Bewahren Sie unbenutzte Druckluftwerkzeuge außerhalb der Reichweite von Kindern auf. Lassen Sie Personen das Druckluftwerkzeug nicht benutzen, die mit diesem nicht vertraut sind oder diese Anweisungen nicht gelesen haben.** Druckluftwerkzeuge sind gefährlich, wenn Sie von unerfahrenen Personen benutzt werden.
 - Pflegen Sie das Druckluftwerkzeug mit Sorgfalt. Kontrollieren Sie, ob bewegliche Druckluftwerkzeugteile einwandfrei funktionieren und nicht klemmen, ob Teile gebrochen oder so beschädigt sind, dass die Funktion des Druckluftwerkzeugs beeinträchtigt ist. Lassen Sie beschädigte Teile vor dem Einsatz des**

Druckluftwerkzeugs reparieren. Viele Unfälle haben ihre Ursache in schlecht gewarteten Druckluftwerkzeugen.

- f) **Halten Sie Schneidwerkzeuge scharf und sauber.** Sorgfältig gepflegte Schneidwerkzeuge mit scharfen Schneidkanten verklemmen sich weniger und sind leichter zu führen.
- g) **Verwenden Sie das Druckluftwerkzeug, das Zubehör, die Einsatzwerkzeuge usw. entsprechend diesen Anweisungen und so, wie es für diesen speziellen Druckluftwerkzeugtyp vorgeschrieben ist. Berücksichtigen Sie dabei die Arbeitsbedingungen und die auszuführende Tätigkeit.** Der Gebrauch von Druckluftwerkzeugen für andere als die vorgesehenen Anwendungen kann zu gefährlichen Situationen führen.
- h) **Halten Sie das Druckluftwerkzeug fest mit beiden Händen und sorgen Sie für einen sicheren Stand.** Das Druckluftwerkzeug wird mit zwei Händen sicherer geführt.
- i) **Sichern Sie das Werkstück.** Ein mit einer Spannvorrichtung gehaltenes Werkstück ist sicherer gehalten als in Ihrer Hand.
- j) **Bearbeiten Sie kein asbesthaltiges Material.** Asbest gilt als krebserregend.
- k) **Halten Sie Ihre Hände vom Einsatzwerkzeug fern. Greifen Sie nicht vor oder unter das Einsatzwerkzeug.** Der Kontakt mit dem Einsatzwerkzeug kann zu Verletzungen führen. Das Einsatzwerkzeug kann beim Arbeiten sehr heiß werden.
- l) **Setzen Sie das Druckluftwerkzeug nur eingeschaltet auf das Werkstück.** Es besteht die Gefahr eines Rückschlages oder dem Verlust der Kontrolle über das Druckluftwerkzeug.
- m) **Es ist verboten Schilder und Zeichen auf das Druckluftwerkzeug zu schrauben oder zu nieten.** Verwenden Sie Klebeschilder.
- n) **Verwenden Sie kein Zubehör, das nicht speziell vom Druckluftwerkzeughersteller entwickelt oder freigegeben wurde.** Sicherer Betrieb ist nicht alleine dadurch gegeben, dass ein Zubehör auf Ihr Druckluftwerkzeug passt.
- o) **Achten Sie auf verdeckt liegende elektrische Leitungen, Gas- und Wasserrohre.** Kontrollieren Sie vor Arbeitsbeginn den Arbeitsbereich z. B. mit einem Metallortungsgerät.

5) Service

- a) **Lassen Sie Ihr Druckluftwerkzeug nur von qualifiziertem Fachpersonal und nur mit Original-Ersatzteilen reparieren.** Damit wird sichergestellt, dass die Sicherheit des Druckluftwerkzeugs erhalten bleibt.

Spezielle Sicherheitshinweise.

Sichern Sie das Werkstück. Ein mit einer Spannvorrichtung gehaltenes Werkstück ist sicherer gehalten als in Ihrer Hand.

Benutzen Sie bei allen Arbeiten oder beim Wechsel der Einsatzwerkzeuge immer Schutzhandschuhe. Durch die scharfen Kanten der Einsatzwerkzeuge besteht Verletzungsgefahr. Die Einsatzwerkzeuge können beim Arbeiten sehr heiß werden, Verbrennungsgefahr!

Richten Sie niemals das Einsatzwerkzeug gegen sich. Halten Sie das Druckluftwerkzeug so, das das Einsatzwerkzeug nicht mit Ihrer Hand in Berührung kommt.

Hand-Arm-Vibrationen.

Beim Arbeiten mit diesem Gerät entstehen Hand-Arm-Vibrationen.

Verhalten Sie sich richtig um die Vibrationsexposition zu verringern:

- unterbrechen bzw. wechseln Sie bei hoher Vibrationsbelastung häufiger die Tätigkeit,
- halten Sie die Hände warm,
- greifen Sie die Maschine während der Arbeit nur so fest wie nötig,
- arbeiten Sie nur mit technisch einwandfreien Maschinen und Einsatzwerkzeugen,
- benutzen Sie vibrationsdämpfende Arbeitshandschuhe,

Werden diese Empfehlungen nicht befolgt, können beim täglichen Arbeiten mit hoher Vibrationsexposition über längeren Zeitraum gesundheitliche Beeinträchtigungen auftreten.

Die in den Arbeitsschutzrichtlinien festgelegten Expositionsgrenzwerte (z. B. der in der Richtlinie 2002/44/EG auf einen 8 Stunden - Bezugszeitraum normierte tägliche Expositionsgrenzwert von 5 m/s^2) sollen nicht überschritten werden.

Zur Prognose der Vibrationsexposition kann der im Labor ermittelte Wert der bewerteten Beschleunigung dienen. Beim Arbeiten können von diesem Laborwert abweichende anwendungsabhängige Beschleunigungen auftreten.

Emissionswerte für Geräusch und Vibration

(Zweizahl – Angaben nach ISO 4871)

Vibration	
Einstufung der FEIN-Einsatzwerkzeuge nach Vibrationsklasse	Bewertete Beschleunigung*
VC0	$< 2,5 \text{ m/s}^2$
VC1	$< 5 \text{ m/s}^2$
VC2	$< 7 \text{ m/s}^2$
VC3	$< 10 \text{ m/s}^2$
VC4	$< 15 \text{ m/s}^2$
VC5	$< 30 \text{ m/s}^2$
Ka	$1,5 \text{ m/s}^2$

* Diese Werte basieren auf einem Arbeitszyklus bestehend aus Leerlauf- und Volllastbetrieb mit gleicher Dauer.

Die dem Einsatzwerkzeug zugeordnete Vibrationsklasse entnehmen Sie dem beiliegenden Blatt 3 41 30 562 06 0.

Bestimmung des Druckluftwerkzeugs.

handgeführtes Druckluftwerkzeug für den gewerblichen Einsatz mit den von FEIN zugelassenen Einsatzwerkzeugen und Zubehör zum Schneiden von Kunststoff-Kleberauren und ähnlichen Materialien, bevorzugt zum Austrennen geklebter Front-, Seiten- und Heckscheiben im Kfz-Bereich.

Anschluss an die Druckluftversorgung.

Für störungsfreies Arbeiten des Druckluftwerkzeuges verwenden Sie eine Wartungseinheit, die aus Wasserabscheider, Ölnebler und Druckluftregler besteht. Überprüfen Sie, ob der Druck in dem Druckluftnetz mit dem auf dem Leistungsschild des Druckluftwerkzeugs übereinstimmt.

► Blasen Sie vor dem Anschluss den Schlauch durch.

Der Schlauch soll einen Mindestdurchmesser von 16 mm aufweisen. Die Durchlassöffnung des Hahns und der Kupplung soll mindestens 8 mm betragen.

Bedienungshinweise.

Beim Öffnen von Schlauchkupplungen, schließen Sie zuerst den Kugelhahn und schalten Sie danach das Druckluftwerkzeug ein. Lösen Sie die Schlauchkupplung erst, wenn die gesamte Druckluft entwichen ist.

Instandhaltung und Kundendienst.

Warten und reinigen Sie das Druckluftwerkzeug alle 300 Arbeitsstunden oder alle 6 Monate.

Wenn der Schlauch des Druckluftwerkzeugs beschädigt ist, muss er durch einen speziell vorgeordneten Schlauch ersetzt werden, der über den FEIN-Kundendienst erhältlich ist.

Produkte, die mit Asbest in Berührung gekommen sind, dürfen nicht zur Reparatur gegeben werden. Entsorgen Sie mit Asbest kontaminierte Produkte entsprechend den im Land gültigen Vorschriften zur Entsorgung asbesthaltiger Abfälle.

Die aktuelle Ersatzteilliste dieses Druckluftwerkzeuges finden Sie im Internet unter www.fein.com.

Verwenden Sie nur Originalersatzteile.

Folgende Teile können Sie bei Bedarf selbst austauschen:

Einsatzwerkzeuge, Schlauch

Gewährleistung und Garantie.

Die Gewährleistung auf das Erzeugnis gilt gemäß den gesetzlichen Regelungen im Land des Inverkehrbringens. Darüber hinaus leistet FEIN Garantie entsprechend der FEIN-Hersteller-Garantieerklärung.

Im Lieferumfang Ihres Druckluftwerkzeuges kann auch nur ein Teil des in dieser Gebrauchsanleitung beschriebenen oder abgebildeten Zubehörs enthalten sein.

Konformitätserklärung.

Die **CE-Erklärung** gilt nur für Länder der Europäischen Union und der EFTA (European Free Trade Association) und nur für Produkte, die für den EU- oder EFTA-Markt bestimmt sind. Nach dem Inverkehrbringen des Produktes auf dem EU-Markt, verliert das UKCA Zeichen seine Gültigkeit.

Die **UKCA-Erklärung** gilt nur für den britischen Markt (England, Wales und Schottland) und nur für Produkte, die für den britischen Markt bestimmt sind. Nach dem Inverkehrbringen des Produkts auf dem britischen Markt verliert das CE-Zeichen seine Gültigkeit.

Die Firma FEIN erklärt in alleiniger Verantwortung, dass dieses Produkt den auf der letzten Seite dieser Gebrauchsanleitung angegebenen einschlägigen Bestimmungen entspricht.





















Technische Unterlagen bei: C. & E. Fein GmbH, D-73529 Schwäbisch Gmünd

Umweltschutz, Entsorgung.

Verpackungen, ausgemusterte Druckluftwerkzeuge und Zubehör einer umweltgerechten Wiederverwertung zuführen.

Translation of the Original Instructions.

Symbols, abbreviations and terms used.

Symbol, character	Explanation
 	Be absolutely sure to read the enclosed documentation such as the Instruction Manual and the General Safety Instructions.
	Observe the notes in the text aside!
	General prohibition sign. This action is prohibited!
 	Do not touch the saw blade. Danger of sharp application tools moving back and forth.
	Disconnect the compressed-air supply prior to this workstep. Otherwise there may be danger of injury caused by unintentional starting of the pneumatic tool.
  	Use eye-protection during operation.
	Use a dust mask during operation.
 	Use ear protection during operation.
	Use protective gloves during operation.
	Switching on
	Switching off
	Confirms the conformity of the pneumatic tool with the directives of the European Community.
	Confirms the conformity of the power tool with the directives of Great Britain (England, Wales, Scotland).
 WARNING	This sign indicates a possible dangerous situation that could cause severe or fatal injury.
	Weight according to EPTA-Procedure 01
(**)	May contain numbers and letters
(Ax - Zx)	Marking for internal purposes

Character	Unit of measure, international	Unit of measure, national	Explanation
p	bar	bar	Operating pressure
\dot{V}_N	Nm ³ /min	Nm ³ /min	Air consumption
n _S	1/min	1/min	Rated oscillation rate
L _{wA}	dB	dB	Sound power level
L _{pA}	dB	dB	Sound pressure level
L _{pCpeak}	dB	dB	Peak sound pressure level
K...			Uncertainty
a	m/s ²	m/s ²	Acceleration
	m, s, kg, A, mm, V, W, Hz, N, °C, dB, /min, m/s ²	m, s, kg, A, mm, V, W, Hz, N, °C, dB, rpm, m/s ²	Basic and derived units of measure from the international system of units SI .

For your safety.

⚠ WARNING Read all safety warnings and all instructions. Failure to follow the warnings and instructions may result in electric shock, fire and/or serious injury.

Save all warnings and instructions for future reference.



Do not use this pneumatic tool before you have thoroughly read and completely understood this Instruction Manual including the figures, specifications, safety regulations and the signs indicating DANGER, WARNING and CAUTION.

Please also observe the relevant national industrial safety regulations (e.g. in Germany: BGV A3).

Non-observance of the safety warnings in the specified documentation can lead to serious injury.

This Instruction Manual should be kept for later use and enclosed with the pneumatic tool when passing it on or selling it.

Safety instructions.

1) Work place

- a) **Keep your work place clean and tidy.** Untidiness and bad lighting in the working area can lead to accidents.
- b) **Do not operate the pneumatic hacksaw in the vicinity of any flammable fluids, gases or dust particles where there is risk of explosion.** Pneumatic hacksaws produce sparks that could ignite the dust or vapours.
- c) **When using the pneumatic tool, keep children and other persons at a safe distance away.** If your mind is diverted, you could lose control over the pneumatic tool.

2) Safety when handling compressed air

- a) **Check the compressed-air supply at regular intervals. Protect the hose from bending, squeezing, heat and sharp edges. Tighten the hose clamps firmly. Make sure that damaged hoses and couplings are repaired immediately.** If the air supply is defective, the compressed air hose could suddenly toss around and cause injuries. Dust and chippings flying up in the air can cause eye injuries.

3) Personal safety and safety of others

- a) **Pay particular attention, be sure of what you are doing and tackle the work you are going to do with your pneumatic tool in a sensible manner. Do not use the pneumatic tool if you are tired or under the influence of drugs, alcohol or medication.** One minute of carelessness whilst using the pneumatic tool can cause severe personal injuries.
- b) **Wear your personal protective items and always wear protective glasses.** Wearing protective personal items such as a dust mask, sturdy shoes that do not slip, a helmet or ear protection, depending on the type of job to be done using the pneumatic tool, reduces the risk of injuries.
- c) **Prevent the possibility of the machine starting accidentally. Make absolutely sure that the switch is in the "OFF" position before you connect the pneumatic tool to the compressed-air supply.** If your finger is

on the switch whilst you are carrying the pneumatic tool or if you connect the pneumatic tool to the compressed-air supply whilst it is switched on, this could cause accidents.

- d) **Remove any adjusting tools and wrenches before you switch the pneumatic tool on.** An adjusting tool or wrench that has been left in a rotating part of the pneumatic tool could cause injuries.
 - e) **Do not over-estimate yourself. Make sure you have a firm stance and can keep your balance at all times.** In this way you will have better control over the pneumatic tool if anything unexpected happens.
 - f) **Wear suitable clothing. Do not wear any baggy clothes or jewellery. Keep your hair, clothing and gloves away from any moving parts.** Loose clothing, jewellery or long hair could get caught in the moving parts.
- #### 4) Careful handling and use of pneumatic tools
- a) **Do not strain the pneumatic tool. Use the correct application tool intended for your work.** With the correct application tool you can work better and more safely in the given power range.
 - b) **Do not use a pneumatic tool with a defective switch.** A pneumatic tool that can no longer be switched on or off is dangerous and must be repaired.
 - c) **Disconnect the power supply before you undertake any adjustments on the pneumatic tool, change the accessories or place the pneumatic tool down somewhere.** This precautionary measure prevents the pneumatic tool from actuating accidentally.
 - d) **Keep unused pneumatic tools out of the reach of children. Do not allow anyone to use the pneumatic tool who is not familiar with it and has not read these instructions.** Pneumatic tools are dangerous if they are used by inexperienced persons.
 - e) **Look after the pneumatic tool with care. Check that the moving parts of the pneumatic tool are functioning perfectly and do not jam, that none of the parts are broken or damaged, and that the function of the pneumatic tool is not impaired. Any damaged parts should be repaired before using the pneumatic tool.** Many an accident has been caused by pneumatic tools that have been badly kept.
 - f) **Keep the cutting tools sharp and clean.** Cutting tools with sharp cutters that have been carefully looked after are less likely to jam and are easier to guide.
 - g) **Use the pneumatic tool, the accessories and the application tools, etc., in accordance with these instructions and in the manner stipulated for this special type of pneumatic tool. Take the working conditions and the operation to be carried out into consideration.** Using pneumatic tools for applications other than those they are intended for, can lead to dangerous situations.
 - h) **Hold the pneumatic tool firmly in both hands and make sure you have a firm stance.** The pneumatic tool can be guided more safely using both hands.
 - i) **Secure the workpiece firmly.** A work piece that is gripped tightly in a clamping device or vice, is more secure than if held by hand.

- j) **Do not machine any material containing asbestos.** Asbestos is cancerogenic.
- k) **Keep your hands away from the application tool. Do not reach in front of or below the application tool.** Contact with the application tool can lead to injury. Application tools can become very hot while working.
- l) **Only position the pneumatic tool onto the workpiece when it is switched on.** There is danger of kickback occurring or of losing control over the pneumatic tool.
- m) **It is forbidden to rivet or screw any name-plates or signs onto the pneumatic tool.** Use adhesive labels.
- n) **Do not use any accessories that have not been specifically designed and recommended by the manufacturer of the pneumatic tool.** Operation is not automatically safe because an accessory happens to fit your pneumatic tool.
- o) **Beware of any concealed electric cables, gas or water conduits;** check the working area with a metal detector, for example, before commencing work.

5) Service

- a) **Your pneumatic tools should only be repaired by qualified specialists and only with original spare parts.** This will ensure that the safety of the pneumatic tool is maintained.

Special safety instructions.

Secure the workpiece firmly. A work piece that is gripped tightly in a clamping device or vice, is more secure than if held by hand.

For all work or when changing application tools, always wear protective gloves. Danger of injury from the sharp edges of the application tools. Application tools can become very hot while working. Danger of burns!

Never direct the application tool against yourself. Hold the pneumatic tool in such a manner that the application tool cannot come into contact with your hand.

Hand/arm vibrations.

Whilst working with this power tool, hand/arm vibrations will occur.

Adopt the correct working practices in order to reduce the exposure to vibration:

- in the case of strong vibration, take the recommended work breaks or change your task more frequently,
- keep your hands warm,
- whilst working, only grip the power tool as firmly as necessary,
- work only with technically sound machines and application tools,
- wear vibration-damping work gloves,

If these recommendations are not observed, the exposure to strong vibration during daily work over a longer period of time can be detrimental to health.

The maximum exposure values stipulated in the industrial safety directives (e.g. in directive 2002/44/EC, a maximum daily exposure limit of 5 m/s^2 relating to a normal duration of 8 hours) must not be exceeded.

The value of the estimated weighted acceleration obtained in the laboratory can serve for predicting the exposure to vibration. During work, weighted accelerations will be dependent on the particular application, and deviation from this laboratory value can occur.

Emission values for sound and vibration

(Two-figure – specifications as per ISO 4871)

Vibration	Weighted acceleration *
Classification of FEIN application tools according to vibration class	
VC0	$< 2.5 \text{ m/s}^2$
VC1	$< 5 \text{ m/s}^2$
VC2	$< 7 \text{ m/s}^2$
VC3	$< 10 \text{ m/s}^2$
VC4	$< 15 \text{ m/s}^2$
VC5	$< 30 \text{ m/s}^2$
Ka	1.5 m/s^2

* These values are based on a work cycle consisting of no-load and full-load operation of the same duration.

For information on the vibration class assigned to the application tool, please see the enclosed data sheet 3 41 30 562 06 0.

Intended use of the pneumatic tool.

hand-guided pneumatic tool for commercial use, for cutting plastic beads and similar materials, particularly for cutting out windscreens, rear and side window panes for the automobile workshop using the application tools and accessories recommended by FEIN.

Connection to air supply.

For trouble-free operation of the air tool, use a filter/regulator-lubricator consisting of water separator, oil lubricator and compressed-air regulator.

Check that the pressure in the compressed-air supply conforms with the pressure given on the rating plate on the pneumatic tool.

- Before connecting, blow through the hose.

The hose should have a minimum diameter of 16 mm. The opening of the valve and the coupling should have a diameter of at least 8 mm.

Operating instructions.

When uncoupling hose couplings, first shut the ball valve, then actuate the pneumatic tool, and then uncouple. Do not uncouple the hose coupling until after the compressed air has been completely relieved.

Repair and customer service.

Maintain and clean the pneumatic tool every 300 work hours or every 6 months.

When the pneumatic tool's hose is damaged, it must be replaced with a specially prepared hose, available from your FEIN customer service agent.

Products that have come into contact with asbestos may not be sent in for repair. Dispose of products contaminated with asbestos according to the applicable country-specific regulations for such disposal.

The spare parts list can be found on the Internet under www.fein.com.

Use only original spare parts.

If required, you can change the following parts yourself:

Application tools, Hose

Warranty and liability.

The warranty for the product is valid in accordance with the legal regulations in the country where it is marketed. In addition, FEIN also provides a guarantee in accordance with the FEIN manufacturer's warranty declaration.

The delivery scope of your pneumatic tool may include only a part of the accessories described or shown in this instruction manual.

Declaration of conformity.

This **CE declaration** is only valid for European Union and EFTA (European Free Trade Association) countries and only for products intended for the EU- or EFTA market. After placing the product on the EU market the UKCA mark loses its mark validity.

The **UKCA declaration** is only valid for the Great Britain market (England, Wales and Scotland) and only for products intended for the Great Britain market. After placing the product on the Great Britain market the CE mark loses its mark validity.

FEIN declares itself solely responsible for this product conforming with the documents and standards given on the last page of this Instruction Manual.















Technical documents at: C. & E. Fein GmbH,
D-73529 Schwäbisch Gmünd

Environmental protection, disposal.

Packaging, worn out pneumatic tools and accessories should be sorted for environment-friendly recycling.

Traduction de la notice originale.

Symboles, abréviations et termes utilisés.

Symbole, signe	Explication
	Lire impérativement les documents ci-joints tels que la notice d'utilisation et les instructions générales de sécurité.
	Suivre les indications données dans le texte ci-contre !
	Signal d'interdiction général. Cette action est interdite !
	Ne pas toucher la lame de scie. Danger provoqué par des outils de travail tranchants en mouvement.
	Avant d'effectuer ce travail, interrompre l'alimentation en air comprimé. Sinon, il y a des risques de blessures dus à un démarrage non intentionné de l'outil pneumatique.
	Lors des travaux, porter une protection oculaire.
	Lors des travaux, porter une protection anti-poussière.
	Lors des travaux, porter une protection acoustique.
	Lors des travaux, utiliser un protège-main.
	Mise en marche
	Arrêt
	Confirme la conformité de l'outil pneumatique aux directives de l'Union européenne.
	Confirme la conformité de l'outil électrique aux directives de la Grande Bretagne (Angleterre, Pays de Galles, Écosse).
 AVERTISSEMENT	Cette indication indique une situation potentiellement dangereuse qui peut entraîner de graves blessures ou la mort.
	Poids suivant EPTA-Procédure 01
(**)	peut contenir des chiffres ou des lettres
(Ax - Zx)	Marquage aux fins internes

Signe	Unité internationale	Unité nationale	Explication
p	bar (bars)	bars	Pression de service
\dot{V}_N	Nm ³ /min	Nm ³ /min	Consommation d'air
n _S	1/min (1/mn)	1/min (1/mn)	Vitesse assignée
L _{wA}	dB	dB	Niveau d'intensité acoustique
L _{pA}	dB	dB	Niveau de pression acoustique
L _{pCpeak}	dB	dB	Niveau max. de pression acoustique
K...			Incertitude
a	m/s ²	m/s ²	Accélération
	m, s, kg, A, mm, V, W, Hz, N, °C, dB, /min, m/s ²	m, s, kg, A, mm, V, W, Hz, N, °C, dB, /min, m/s ²	Unités de base et unités dérivées du système international SI .

Pour votre sécurité.

AVERTISSEMENT Lire tous les avertissements de sécurité et toutes les instructions. Ne pas suivre les avertissements et instructions peut donner lieu à un choc électrique, un incendie et/ou une blessure sérieuse.

Conserver tous les avertissements et toutes les instructions pour pouvoir s'y reporter ultérieurement.



Ne pas utiliser cet outil pneumatique, avant d'avoir soigneusement lu et complètement compris cette notice d'utilisation, y compris les figures, les spécifications, les règles de sécurité ainsi que les indications de DANGER, AVERTISSEMENT et PRUDENCE.

De même, respecter les dispositions concernant la prévention des accidents du travail en vigueur dans le pays en question (en Allemagne, par ex. : BGV A3).

Le non-respect des instructions de sécurité se trouvant dans la documentation mentionnée peut entraîner de graves blessures.

Bien garder cette notice d'utilisation en vue d'une utilisation ultérieure ; elle doit être jointe à l'outil pneumatique en cas de transmission ou de vente à une tierce personne.

Instructions de sécurité.

1) Lieu de travail

- a) **Maintenir le lieu de travail propre et rangé.** Un lieu de travail en désordre ou mal éclairé augmente le risque d'accidents.
- b) **Ne pas utiliser l'outil pneumatique dans un environnement présentant des risques d'explosion et où se trouvent des liquides, des gaz ou poussières inflammables.** Les outils pneumatiques génèrent des étincelles risquant d'enflammer les poussières ou les vapeurs.
- c) **Tenir les enfants et autres personnes à l'écart durant l'utilisation de l'outil pneumatique.** Dans un moment d'inattention, vous risquez de perdre le contrôle de l'outil pneumatique.

2) Sécurité lors du travail avec le l'air comprimé

- a) **Contrôler à intervalles réguliers l'alimentation en air comprimé. Éviter que le flexible ne soit tordu, étranglé, le tenir à l'abri de la chaleur et éviter les bords tranchants. Bien serrer les colliers du flexible. Faire immédiatement réparer les flexibles et raccords endommagés.** Une alimentation en air défectueuse peut faire aller le flexible à air comprimé dans tous les sens et entraîner ainsi des blessures. Les poussières ou copeaux soulevés peuvent provoquer des lésions aux yeux.

3) Sécurité des personnes

- a) **Rester vigilant, faire bien attention à ce que vous faites. Faire preuve de raison en utilisant l'outil pneumatique. Ne pas utiliser l'outil pneumatique lorsqu'on est fatigué ou après avoir consommé de l'alcool, de la drogue ou avoir pris des médicaments.**

Un moment d'inattention lors de l'utilisation de l'outil pneumatique suffit pour entraîner de graves blessures sur les personnes.

- b) **Porter des équipements de protection. Porter toujours des lunettes de protection.** Le fait de porter des équipements de protection personnels tels que masque anti-poussières, chaussures de sécurité antidérapantes, casque de protection ou protection acoustique suivant le travail à effectuer, réduit le risque de blessures.
- c) **Éviter toute mise en service accidentelle. S'assurer que l'interrupteur est effectivement en position d'arrêt avant de raccorder l'outil pneumatique au réseau d'air comprimé.** Le fait de porter l'outil pneumatique avec le doigt sur l'interrupteur ou de raccorder l'appareil sur l'alimentation en air comprimé lorsque l'interrupteur est en position de fonctionnement, peut entraîner des accidents.
- d) **Enlever tout outil de réglage ou toute clé avant de mettre l'outil pneumatique en fonctionnement.** Une clé ou un outil pneumatique se trouvant sur une partie en rotation peut causer des blessures.
- e) **Ne pas se surestimer. Veiller à toujours garder une position stable et équilibrée.** Ceci permet de mieux contrôler l'outil pneumatique dans des situations inattendues.
- f) **Porter des vêtements appropriés. Ne pas porter de vêtements amples ni de bijoux. Maintenez cheveux, vêtements et gants éloignés des parties de l'appareil en rotation.** Des vêtements amples, des bijoux ou des cheveux longs peuvent être happés par des pièces en mouvement.

4) Précautions à prendre lors de l'utilisation d'outils pneumatiques

- a) **Ne pas surcharger l'outil pneumatique. Utiliser l'outil de travail approprié au travail à effectuer.** Avec l'outil de travail approprié, vous travaillerez mieux et avec plus de sécurité à la vitesse pour laquelle il est prévu.
- b) **Ne pas utiliser un outil pneumatique dont l'interrupteur est défectueux.** Un outil pneumatique qui ne peut plus être mis en ou hors fonctionnement est dangereux et doit être réparé.
- c) **Interrompre l'alimentation en courant avant d'effectuer des réglages sur l'outil pneumatique, de changer les accessoires ou de ranger l'outil pneumatique.** Cette mesure de précaution empêche une mise en fonctionnement de l'appareil accidentelle.
- d) **Garder les outils pneumatiques non utilisés hors de portée des enfants. Ne pas permettre l'utilisation de l'outil pneumatique à des personnes qui ne se sont pas familiarisées avec celui-ci ou qui n'ont pas lu ces instructions.** Les outils pneumatiques sont dangereux lorsqu'ils sont utilisés par des personnes non initiées.
- e) **Prendre soin des outils pneumatiques. Vérifier que les parties en mouvement fonctionnent correctement et qu'elles ne soient pas coincées, et contrôler si des parties sont cassées ou endommagées pour que le bon fonctionnement de l'outil pneumatique ne s'en**

trouve pas entravé. Faire réparer les parties endommagées avant d'utiliser l'outil pneumatique. De nombreux accidents sont dus à des outils pneumatiques mal entretenus.

- f) **Maintenir les outils de coupe aiguisés et propres.** Des outils soigneusement entretenus avec des bords tranchants bien aiguisés se coincent moins souvent et peuvent être guidés plus facilement.
- g) **Utiliser l'outil pneumatique, les accessoires, les outils à monter etc. conformément à ces instructions et aux prescriptions en vigueur pour ce type d'outil pneumatique. Tenir compte également des conditions de travail et du travail à effectuer.** L'utilisation des outils pneumatiques à d'autres fins que celles prévues initialement peut entraîner des situations dangereuses.
- h) **Maintenir l'outil pneumatique avec les deux mains et veiller à toujours garder une position de travail stable.** Avec les deux mains, l'outil pneumatique est guidé de manière plus sûre.
- i) **Bloquer la pièce à travailler.** Une pièce à travailler serrée par un dispositif de serrage est fixée de manière plus sûre que si elle est tenue par la main.
- j) **Ne pas travailler de matériaux contenant de l'amiante.** L'amiante est considérée comme étant cancérigène.
- k) **Gardez les mains à distance de l'outil de travail. Ne passez pas les mains sous l'outil de travail.** Le contact avec l'outil de travail peut entraîner des blessures. L'outil de travail peut chauffer énormément durant le travail.
- l) **Ne guider l'outil pneumatique contre la pièce à travailler que lorsque l'appareil est en marche.** Il y a un danger de contrecoup ou de perte de contrôle de l'outil pneumatique.
- m) **Il est interdit de visser ou de riveter des plaques ou des repères sur l'outil pneumatique.** Utiliser des autocollants.
- n) **Ne pas utiliser des accessoires qui n'ont pas été spécialement conçus ou autorisés par le fabricant de l'outil pneumatique.** Le seul fait qu'un accessoire aille sur votre outil pneumatique ne garantit pas une utilisation dépourvue de risque.
- o) **Faire attention aux câbles électriques, conduites de gaz et d'eau éventuellement cachés.** Avant de commencer le travail, contrôler la zone de travail à l'aide d'un détecteur de métaux par exemple.

5) Service après-vente

- a) **Ne faites réparer votre outil pneumatique que par une personne qualifiée et seulement avec des pièces de rechange d'origine,** ce qui garantit le maintien de la sécurité de l'outil pneumatique.

Instructions particulières de sécurité.

Bloquer la pièce à travailler. Une pièce à travailler serrée par un dispositif de serrage est fixée de manière plus sûre que si elle est tenue par la main.

Pour tous les travaux ou pour remplacer les outils de travail, portez toujours des gants de protection. Les bords tranchants des outils de travail présentent des risques de blessure ! Les outils de travail peuvent devenir très chauds lors du travail, danger de brûlure !

Ne dirigez jamais l'outil de travail vers vous-même. Maintenez l'outil pneumatique de sorte que l'outil de travail n'entre pas en contact avec votre main.

Vibrations mains-bras.

Des vibrations mains-bras sont générées lors du travail avec cet appareil.

Faire preuve de bon sens et réduire l'exposition aux vibrations :

- interrompre ou changer assez souvent d'activité quand les vibrations sont fortes,
- veiller à ce que vos mains restent chaudes,
- lors du travail, ne pas tenir l'appareil plus fermement que nécessaire,
- ne travailler qu'avec des appareils et outils de travail en parfait état,
- utiliser des gants de travail amortissant les vibrations,

Si ces recommandations ne sont pas suivies, les travaux quotidiens d'une durée assez longue entraînant une exposition aux vibrations élevées peuvent avoir des effets néfastes sur la santé.

Les valeurs-limites d'exposition dans les réglementations concernant les maladies et les accidents de travail (par ex. la valeur limite d'exposition quotidienne de 5 m/s² qui est normalisée pour une durée de 8 heures dans la directive 2002/44/CE) ne doivent pas être dépassées.

La valeur de l'accélération réelle mesurée en laboratoire peut servir à prévoir l'exposition aux vibrations. Lors du travail, des accélérations qui diffèrent de cette valeur de laboratoire sont possibles selon le type de travail.

Valeurs d'émission pour bruit et vibration

(Indication à deux chiffres suivant ISO 4871)

Vibration	
Classement des outils FEIN suivant la classe de vibrations	Accélération réelle mesurée*
VC0	< 2,5 m/s ²
VC1	< 5 m/s ²
VC2	< 7 m/s ²
VC3	< 10 m/s ²
VC4	< 15 m/s ²
VC5	< 30 m/s ²
Ka	1,5 m/s ²

* Ces valeurs sont basées sur un cycle de travail composé d'une phase à vide et d'une phase en pleine charge d'une même durée.

Pour le classement de l'outil de travail suivant la classe de vibrations, voir la feuille jointe 3 41 30 562 06 0.

Conception de l'outil pneumatique.

outil guidé à la main, conçu comme outillage professionnel avec les outils de travail et les accessoires autorisés par FEIN, pour couper les cordons de colle en polyuréthane et les matériaux similaires, de préférence pour découper des vitres avant, latérales et arrières dans le domaine de l'automobile.

Branchement à l'alimentation en air comprimé.

Pour travailler sans gêne avec l'appareil à air comprimé, utiliser une unité d'entretien consistant en un séparateur d'eau, un vaporisateur à huile et un régulateur d'air comprimé.

La pression d'air du réseau doit correspondre à celle indiquée sur la plaque signalétique de l'outil pneumatique.

► Avant le raccordement, souffler le flexible.

Le flexible doit avoir un diamètre minimal de 16 mm. L'orifice du robinet et de l'accouplement doit être de 8 mm au minimum.

Instructions d'utilisation.

Lors de l'ouverture d'accouplements de tuyaux, remplacez d'abord le robinet et ensuite, mettez en marche l'outil pneumatique. Ne desserrez l'accouplement de tuyaux après que l'air comprimé complet est sorti.

Travaux d'entretien et service après-vente.

Nettoyez l'outil pneumatique et effectuez les travaux d'entretien toutes les 300 heures de service ou tous les 6 mois.

Si le flexible de l'outil pneumatique est endommagé, il doit être remplacé par un flexible spécialement préparé qui est disponible auprès du service après-vente de FEIN.

Les produits ayant été en contact avec de l'amiante ne doivent pas être réparés. Éliminer les produits contaminés par l'amiante conformément aux dispositions nationales relatives à l'élimination de déchets contenant de l'amiante.

Vous trouverez la liste actuelle des pièces de rechange sur le site Internet www.fein.com.

N'utiliser que des pièces de rechange d'origine.

Si nécessaire, vous pouvez vous-même remplacer les éléments suivants :

Outils pour être montés sur l'appareil, Tuyau flexible

Garantie.

Pour le produit, la garantie vaut conformément à la réglementation légale en vigueur dans le pays où le produit est mis sur le marché. Outre les obligations de garantie légale, les appareils FEIN sont garantis conformément à notre déclaration de garantie de fabricant.

Il se peut que seule une partie des accessoires décrits ou représentés dans cette notice d'utilisation soit fournie avec l'outil pneumatique.

Déclaration de conformité.

La **Déclaration CE** est uniquement valable pour les pays de l'Union européenne et de l'AELE (Association Européenne de Libre-Échange) et uniquement pour les produits destinés au marché de l'UE ou de l'AELE. Une fois que le produit a été mis sur le marché de l'UE, la marque UKCA cesse d'être valable.

La **Déclaration UKCA** est uniquement valable pour le marché britannique (Angleterre, Pays de Galles et Écosse) et uniquement pour les produits destinés au marché britannique. Une fois que le produit a été mis sur le marché britannique, le marquage CE cesse d'être valable.

L'entreprise FEIN déclare sous sa propre responsabilité que ce produit est en conformité avec les documents normatifs indiqués sur la dernière page de la présente notice d'utilisation.

Dossier technique auprès de : C. & E. Fein GmbH, D-73529 Schwäbisch Gmünd

Protection de l'environnement, élimination.

Rapporter les emballages, les outils pneumatiques hors d'usage et les accessoires à un centre de recyclage respectant les directives concernant la protection de l'environnement.

Traduzione delle istruzioni originali.

Simboli, abbreviazioni e termini utilizzati.

Simbolo	Descrizione
	Si devono assolutamente leggere la documentazione acclusa, il libretto delle Istruzioni per l'uso e le Indicazioni generali di sicurezza.
	Osservare le istruzioni nel testo riportato a lato!
	Simboli generali di divieto. Questa operazione è vietata!
	Non toccare la lama di taglio. Pericolo a causa di accessori affilati in movimento.
	Prima di questa operazione interrompere l'alimentazione dell'aria compressa. In caso contrario esiste il pericolo di lesioni a causa di avviamento accidentale dell'utensile pneumatico.
	Durante la fase operativa utilizzare la protezione per gli occhi.
	Durante la fase operativa utilizzare la protezione polvere.
	Durante la fase operativa utilizzare la protezione acustica.
	Durante la fase operativa utilizzare la protezione per le mani.
	Accensione
	Spegnimento
	Attesta la conformità dell'utensile pneumatico con le direttive della Comunità europea.
	Certifica la conformità dell'elettrotensile alle direttive della Gran Bretagna (Inghilterra, Galles, Scozia).
 AVVERTENZA	Questa avvertenza mette in guardia dallo sviluppo di una possibile situazione pericolosa che può comportare il pericolo di incidenti gravi oppure anche mortali.
	Peso conforme alla EPTA-Procedure 01
(**)	Può contenere cifre o lettere
(Ax - Zx)	Identificazione per scopi interni

Simbolo	Unità internazionale	Unità nazionale	Descrizione
p	bar (Bar)	bar	Pressione di esercizio
\dot{V}_N	Nm ³ /min	Nm ³ /min	Fabbisogno d'aria
n _s	1/min	1/min	Numero oscillazioni
L _{wA}	dB	dB	Livello di potenza acustica
L _{pA}	dB	dB	Livello di pressione acustica
L _{pCpeak}	dB	dB	Livello di pressione acustica massima
K...			Non determinato
a	m/s ²	m/s ²	Accelerazione
	m, s, kg, A, mm, V, W, Hz, N, °C, dB, /min, m/s ²	m, s, kg, A, mm, V, W, Hz, N, °C, dB, /min, m/s ²	Unità di base ed unità derivanti dal sistema unità internazionale SI .

Per la Vostra sicurezza.

AVVERTENZA Leggere tutte le avvertenze di pericolo e le istruzioni operative.

In caso di mancato rispetto delle avvertenze di pericolo e delle istruzioni operative si potrà creare il pericolo di scosse elettriche, incendi e/o incidenti gravi.

Conservare tutte le avvertenze di pericolo e le istruzioni operative per ogni esigenza futura.



Non utilizzare questo utensile pneumatico prima di aver letto attentamente e capito completamente questo manuale delle Istruzioni per l'uso letto, comprese le figure, specificazioni, regole di sicurezza, nonché le avvertenze evidenziate con le indicazioni PERICOLO, ALLARME e ATTENZIONE.

Attenersi anche alle norme nazionali in vigore concernenti la sicurezza sul lavoro (per esempio in Germania: BGV A3).

La mancata osservanza delle norme di sicurezza contenute nella documentazione indicata può causare lesioni serie. Conservare questo manuale delle Istruzioni per l'uso in modo da poterlo consultare in caso di bisogno ed in modo da poterlo consegnare insieme all'utensile pneumatico in caso di consegna oppure vendita ad altre persone.

Avvertenze.

1) Stazione di lavoro

- Tenere la zona di operazione sempre pulita ed ordinata.** Il disordine e le zone di lavoro non illuminate possono essere fonte di incidenti.
- Evitare d'impiegare l'utensile pneumatico in ambienti soggetti al rischio di esplosioni e nei quali si trovino liquidi, gas o polveri infiammabili.** Gli utensili pneumatici producono scintille che possono far infiammare la polvere o i gas.
- Tenere lontani i bambini ed altre persone mentre si lavora con l'utensile pneumatico.** Eventuali distrazioni potranno comportare la perdita del controllo sull'utensile pneumatico.

2) Sicurezza operando con l'aria compressa

- Controllare regolarmente l'alimentazione dell'aria compressa. Proteggere il tubo flessibile da piegature, restringimenti, calore troppo forte e spigoli taglienti. Stringere bene la fascetta per tubi flessibili. Far riparare immediatamente tubi e giunti danneggiati.** In caso di difetto all'alimentazione dell'aria vi è il pericolo che il tubo per l'aria compressa si muove incontrollatamente e può provocare incidenti. Polvere oppure trucioli sollevati per l'aria possono provocare gravi ferite agli occhi.

3) Sicurezza di persone

- Si raccomanda di stare sempre attenti avendo cura di concentrarsi sempre sulle proprie azioni e lavorare con l'utensile pneumatico operando sempre con la dovuta ragionevolezza. Non utilizzare l'utensile pneumatico in caso di stanchezza o sotto l'effetto di dro-**

ghe, bevande alcoliche e medicinali. Un attimo di distrazione durante l'uso dell'utensile pneumatico potrà causare lesioni gravi.

- Indossare sempre equipaggiamento protettivo individuale, nonché guanti protettivi.** Se si avrà cura d'indossare equipaggiamento protettivo individuale come la maschera antipolvere, la calzatura antisdrucciolevole di sicurezza, il casco protettivo o la protezione dell'udito, a seconda dell'impiego previsto per l'utensile pneumatico, si potrà ridurre il rischio di ferite.
 - Evitare l'accensione involontaria dell'utensile. Prima di collegare l'utensile pneumatico alla rete di alimentazione dell'aria, assicurarsi che l'interruttore di avvio/arresto si trovi sulla posizione «Off».** Tenendo il dito sopra l'interruttore mentre si trasporta l'utensile pneumatico oppure collegando l'utensile pneumatico all'alimentazione della rete di aria compressa quando è acceso si crea il pericolo di provocare seri incidenti.
 - Togliere gli attrezzi di regolazione o la chiave inglese prima di accendere l'utensile pneumatico.** Un utensile pneumatico in azione oppure una chiave che si trovi in una parte in movimento dell'utensile pneumatico stesso può provocare seri incidenti.
 - Mai sopravvalutare le proprie possibilità di reazione. Avere cura di mettersi in posizione sicura e di mantenere l'equilibrio.** In tale maniera sarà possibile controllare meglio l'utensile pneumatico in caso di situazioni inaspettate.
 - Indossare vestiti adeguati. Non indossare vestiti larghi, né portare bracciali e catenine. Tenere i capelli, i vestiti ed i guanti lontani da pezzi in movimento.** Vestiti lenti, gioielli o capelli lunghi potranno impigliarsi in pezzi in movimento.
- ### 4) Maneggio ed impiego accurato di utensili pneumatici
- Non sottoporre l'utensile pneumatico a sovraccarico. Impiegare sempre l'utensile accessorio specificatamente adatto per sbrigare il lavoro da svolgere.** Con un utensile accessorio adatto si lavora in modo migliore e più sicuro operando nell'ambito della specifica potenza di targa.
 - Non utilizzare mai utensili pneumatici con interruttori difettosi.** Un utensile pneumatico con un interruttore rotto è pericoloso e deve essere aggiustato.
 - Interrompere sempre l'alimentazione di energia prima di iniziare ad eseguire operazioni di regolazione dell'utensile pneumatico, prima di sostituire utensili accessori oppure prima di posare l'utensile pneumatico al termine di un lavoro.** Tale precauzione eviterà che l'elettrodotensile possa essere messo in funzione inavvertitamente.
 - Quando gli utensili pneumatici non vengono utilizzati, conservarli al di fuori del raggio di accesso di bambini.** Non permettere di usare l'utensile pneumatico a persone che non siano abituate a farlo o che non abbiano letto le presenti istruzioni. Gli utensili pneumatici sono macchine pericolose quando vengono utilizzate da persone non dotate di sufficiente esperienza.

- e) **Effettuare accuratamente la manutenzione dell'utensile pneumatico.** Accertarsi che le parti mobili dell'utensile pneumatico funzionino perfettamente e non s'inceppino, che non ci siano pezzi rotti o danneggiati al punto tale da limitare la funzione dell'utensile pneumatico stesso. Far riparare le parti danneggiate prima d'impiegare l'utensile pneumatico. Molti incidenti sono provocati dal fatto che gli utensili pneumatici non vengono sottoposti a sufficienti interventi di manutenzione.
- f) **Mantenere gli utensili da taglio sempre affilati e puliti.** Gli utensili da taglio curati con particolare attenzione e con taglienti affilati s'inceppano meno frequentemente e sono più facili da condurre.
- g) **Utilizzare l'utensile pneumatico, gli accessori, gli utensili previsti per applicazioni specifiche, ecc. sempre e solo in conformità con le presenti istruzioni e secondo quanto previsto per questo specifico tipo di utensile pneumatico.** Così facendo, tenere sempre presente le condizioni di lavoro e le operazioni da eseguire. L'impiego di utensili pneumatici per usi diversi da quelli consentiti potrà dar luogo a situazioni di pericolo.
- h) **Durante le operazioni di lavoro è necessario tenere l'utensile pneumatico sempre con entrambe le mani ed adottare una posizione di lavoro sicura.** Utilizzare con sicurezza l'utensile pneumatico tenendolo sempre con entrambe le mani.
- i) **Assicurare il pezzo in lavorazione.** Un pezzo in lavorazione tenuto fermo con un dispositivo di bloccaggio è più sicuro che se tenuto con la semplice mano.
- j) **Non lavorare mai materiali contenenti amianto.** L'amianto è ritenuto materiale cancerogeno.
- k) **Non avvicinare le mani all'accessorio. Non afferrare davanti oppure sotto l'accessorio.** Il contatto con l'accessorio può causare lesioni. Durante il lavoro l'accessorio può diventare molto caldo.
- l) **Avvicinare l'utensile pneumatico alla superficie in lavorazione soltanto quando è in azione.** Esiste il concreto pericolo di un contraccolpo oppure della perdita di controllo sull'utensile pneumatico.
- m) **È vietato applicare targhette e marchi sull'utensile pneumatico avvitandoli oppure fissandoli tramite rivetti.** Utilizzare targhette autoincollanti.
- n) **Non utilizzare nessun tipo di accessorio che non sia stato appositamente sviluppato oppure esplicitamente approvato dalla casa costruttrice dell'utensile pneumatico.** Un funzionamento sicuro non è assicurato dal semplice fatto che le misure di un accessorio combacino con l'utensile pneumatico in dotazione.
- o) **Fare sempre attenzione a cavi elettrici, tubazioni dell'acqua e del gas posati in maniera non visibile.** Prima di iniziare a lavorare, controllare la zona di operazione utilizzando p. es. un rilevatore di metalli.

5) Service

- a) **Fare riparare l'utensile pneumatico solo ed esclusivamente da personale specializzato e solo impiegando pezzi di ricambio originali.** In tale maniera potrà essere salvaguardata la sicurezza dell'utensile pneumatico.

Norme speciali di sicurezza.

Assicurare il pezzo in lavorazione. Un pezzo in lavorazione tenuto fermo con un dispositivo di bloccaggio è più sicuro che se tenuto con la semplice mano.

Durante tutti i lavori oppure cambiando l'accessorio utilizzare sempre guanti di protezione. Esiste pericolo di lesioni a causa di bordi affilati degli accessori. Gli accessori possono diventare molto caldi durante il lavoro, pericolo di ustioni!

Non rivolgere mai l'accessorio verso se stessi. Impugnare l'utensile pneumatico in modo che l'accessorio non venga in contatto con la mano.

Vibrazione mano-braccio.

Lavorando con questa macchina si producono vibrazioni mano-braccio.

Comportarsi correttamente in modo da limitare l'esposizione alle vibrazioni:

- in caso di alte sollecitazioni da vibrazione interrompere oppure cambiare più spesso il tipo di operazione,
- tenere calde le mani,
- mentre si lavora, afferrare la macchina esercitando solo la pressione necessaria,
- lavorare esclusivamente con macchine ed accessori in perfette condizioni tecniche,
- utilizzare guanti da lavoro antivibrazione,

In caso di mancata osservanza delle presenti indicazioni è possibile che, lavorando con un'alta esposizione alla vibrazione per lunghi periodi nel corso di lavori giornalieri, si vengano a creare disturbi alla salute dell'operatore.

Non si possono superare i valori limite di esposizione previste dalle vigenti direttive relative alla sicurezza sul lavoro (p. es. il valore limite di esposizione pari a 5 m/s^2 della direttiva CE 2002/44 che a norma si riferisce ad un periodo di 8 ore giornaliera).

Per una prognosi dell'esposizione alle vibrazioni ci si può basare sul valore dell'accelerazione stimata rilevato in laboratorio. Durante la fase operativa è possibile che, a seconda della specifica applicazione, si verifichino accelerazioni diverse da questo valore di laboratorio.

Valori di emissione per rumore e vibrazione

(Indicazione a due cifre conforme alla norma ISO 4871)

Vibrazione	
Classificazione degli utensili ad innesto FEIN secondo classe di vibrazione	Accelerazione stimata*
VC0	< 2,5 m/s ²
VC1	< 5 m/s ²
VC2	< 7 m/s ²
VC3	< 10 m/s ²
VC4	< 15 m/s ²
VC5	< 30 m/s ²
Ka	1,5 m/s ²

* Questi valori si basano su un ciclo operativo che si basa sul funzionamento a vuoto e sul funzionamento a carico pieno con la stessa durata.
La classe di vibrazione correlata all'utensile ad innesto può essere rilevata dal foglio allegato 3 41 30 562 06 0.

Uso regolare dell'utensile pneumatico.

utensile pneumatico utilizzato manualmente per impiego professionale con utensili ed accessori consigliati dalla FEIN per il taglio di guarnizioni in plastica e materiali simili, preferibilmente per il distacco di parabrezza, finestrini laterali e lunotti incollati nel settore automobilistico.

Collegamento all'alimentazione aria compressa.

Per un utilizzo ottimale dell'utensile pneumatico utilizzare un'unità di lubrificazione dell'aria che sia composta da separatore d'acqua, da lubrificatore a nebbia d'olio e da regolatore dell'aria compressa.

Accertarsi che la pressione della rete di alimentazione dell'aria compressa corrisponda a quella riportata sulla targhetta dell'utensile pneumatico.

- Prima di eseguire il collegamento pulire il tubo soffiandovi aria.

Il tubo flessibile deve avere un diametro minimo di 16 mm. L'apertura di passaggio del rubinetto e del giunto deve essere di almeno 8 mm.

Istruzioni per l'uso.

All'apertura del raccordo del tubo flessibile chiudere innanzitutto il rubinetto ed inserire successivamente l'utensile pneumatico. Allentare il raccordo del tubo flessibile solo se è fuoriuscita completamente l'aria compressa.

Manutenzione ed Assistenza Clienti.

Pulire ed effettuare la manutenzione dell'utensile pneumatico ogni 300 ore d'esercizio ed ogni 6 mesi.

Se il tubo flessibile dell'utensile pneumatico è danneggiato, lo stesso deve essere sostituito da un tubo flessibile predisposto in modo particolare e fornibile da parte del Servizio Assistenza FEIN.

Prodotti che sono venuti a contatto con amianto non devono essere dati in riparazione. Smaltire i prodotti contaminati con amianto conformemente alle norme per lo smaltimento di rifiuti contenenti amianto in vigore nel paese di impiego.

L'attuale lista dei pezzi di ricambio di questo utensile ad aria compressa è presente in Internet sul sito www.fein.com.

Utilizzare esclusivamente pezzi di ricambio originali.

In caso di necessità è possibile sostituire da soli le seguenti parti:

Utensili ad innesto, Tubo flessibile

Responsabilità per vizi e garanzia.

La prestazione di garanzia sul prodotto è valida secondo la relativa normativa vigente nel Paese in cui avviene l'immissione sul mercato. Inoltre la FEIN riconosce la garanzia conformemente alla dichiarazione di garanzia produttore FEIN.

Nel volume di fornitura del Vostro utensile pneumatico può essere contenuta anche solo una parte degli accessori descritti oppure illustrati nelle presenti istruzioni per l'uso.

Dichiarazione di conformità.

La **dichiarazione CE** è valida esclusivamente per i Paesi dell'Unione Europea e dell'EFTA (European Free Trade Association) e solamente per i prodotti destinati al mercato UE o EFTA. Dopo l'immissione sul mercato UE del prodotto, il contrassegno UKCA perde la sua validità.

La **dichiarazione UKCA** è valida esclusivamente per il mercato britannico (Inghilterra, Galles e Scozia) e solo per prodotti destinati al mercato britannico. Dopo l'immissione sul mercato britannico del prodotto, il contrassegno CE perde la sua validità.

Assumendone la piena responsabilità, la ditta FEIN dichiara che questo prodotto corrisponde ai documenti normativi riportati sull'ultima pagina delle presenti Istruzioni per l'uso.















Documentazione tecnica presso: C. & E. Fein GmbH, D-73529 Schwäbisch Gmünd

Misure ecologiche, smaltimento.

Imballi, utensili pneumatici ed accessori non più utilizzati devono essere inviati ad appositi siti per il riciclo.

Vertaling van de oorspronkelijke gebruiksaanwijzing.

Gebruikte symbolen, afkortingen en begrippen.

Symbol, teken	Verklaring
	Lees beslist de meegeleverde documenten, zoals de gebruiksaanwijzing en de algemene veiligheidsvoorschriften.
	Neem de vermelde aanwijzingen in acht!
	Algemeen verbodsteken. Deze handeling is verboden!
	Raak het zaagblad niet aan. Gevaar door heen en weer bewegende scherpe inzetgereedschappen.
	Onderbreek vóór deze stap de persluchttoevoer. Anders bestaat er verwondingsgevaar door onbedoeld starten van het persluchtgereedschap.
	Gebruik tijdens de werkzaamheden een oogbescherming.
	Gebruik tijdens de werkzaamheden een stofbescherming.
	Gebruik tijdens de werkzaamheden een gehoorbescherming.
	Gebruik tijdens de werkzaamheden een handbescherming.
	Inschakelen
	Uitschakelen
	Bevestigt de conformiteit van het persluchtgereedschap met de richtlijnen van de Europese Gemeenschap.
	Bevestigt de conformiteit van het elektrische gereedschap met de richtlijnen van Groot-Brittannië (Engeland, Wales, Schotland).
 WAARSCHUWING	Dit is een waarschuwing voor een mogelijk gevaarlijke situatie die tot ernstig letsel of de dood kan leiden.
	Gewicht volgens EPTA-Procedure 01
(**)	kan cijfers of letters bevatten
(Ax - Zx)	Aanduiding voor interne doeleinden

Teken	Eenheid internationaal	Eenheid nationaal	Verklaring
p	bar	bar	Bedrijfsdruk
\dot{V}_N	Nm ³ /min	Nm ³ /min	Luchtverbruik
n _S	1/min	1/min	Meettrillingsgetal
L _{wA}	dB	dB	Geluidsvermogeniveau
L _{pA}	dB	dB	Geluidsdrumniveau
L _{pCpeak}	dB	dB	Maximaal geluidsdrumniveau
K...			Onzekerheid
a	m/s ²	m/s ²	Versnelling
	m, s, kg, A, mm, V, W, Hz, N, °C, dB, /min, m/s ²	m, s, kg, A, mm, V, W, Hz, N, °C, dB, /min, m/s ²	Basiseenheden en afgeleide eenheden uit het internationale eenhedenstelsel SI .

Voor uw veiligheid.

WAARSCHUWING

Lees alle veiligheidsaanschuwingen en alle voorschriften. Als de

waarschuwingen en voorschriften niet worden opgevolgd, kan dit een elektrische schok, brand of ernstig letsel tot gevolg hebben.

Bewaar alle waarschuwingen en voorschriften voor toekomstig gebruik.



Gebruik dit persluchtgereedschap niet voordat u deze gebruiksaanwijzing grondig gelezen en volledig begrepen hebt, inclusief de afbeeldingen, specificaties, veiligheidsregels en de door GEVAAR, WAARSCHUWING en VOORZICHTIG aangeduide opmerkingen.

Neem ook de geldende nationale arbeidsveiligheidsregels in acht.

Het niet in acht nemen van de veiligheidsvoorschriften in de genoemde documentatie kan tot ernstig letsel leiden.

Bewaar de gebruiksaanwijzing voor later gebruik en geef deze door aan de volgende gebruiker of eigenaar van het persluchtgereedschap.

Veiligheidsvoorschriften.

1) Werkomgeving

- Houd uw werkomgeving schoon en opgeruimd.** Een rommelige of onverlichte werkomgeving kan tot ongevallen leiden.
- Werk met het persluchtgereedschap niet in een omgeving met explosiegevaar waarin zich brandbare vloeistoffen, brandbare gassen of brandbaar stof bevinden.** Persluchtgereedschappen veroorzaken vonken die het stof of de dampen tot ontsteking kunnen brengen.
- Houd kinderen en andere personen tijdens het gebruik van het persluchtgereedschap uit de buurt.** Wanneer u wordt afgeleid, kunt u de controle over het persluchtgereedschap verliezen.

2) Veiligheid in de omgang met perslucht

- Controleer de persluchtvoorziening regelmatig.** Bescherm de slang tegen knikken, vernauwingen, hitte en scherpe randen. Draai de slangklemmen stevig vast. Laat beschadigde slangen en koppelingen onmiddellijk repareren. Bij een beschadigde luchttoevoer kan de persluchtslang rondslaan en tot letsel leiden. Opgewerveld stof of spanen kunnen oogletsel veroorzaken.

3) Veiligheid van personen

- Wees alert, let goed op wat u doet en ga met verstand te werk bij het gebruik van het persluchtgereedschap.** Gebruik het persluchtgereedschap niet wanneer u moe bent of onder invloed staat van drugs, alcohol of medicijnen. Een moment van onoplettendheid bij het gebruik van het persluchtgereedschap kan tot ernstig letsel leiden.
- Draag persoonlijke beschermende uitrusting en altijd een veiligheidsbril.** Het dragen van persoonlijke beschermende uitrusting zoals een stofmasker, slip-

veste werkschoenen, een veiligheidshelm of gehoorbescherming, afhankelijk van de aard en het gebruik van het persluchtgereedschap, vermindert het risico van verwondingen.

- Voorkom per ongeluk inschakelen. Controleer dat de schakelaar in de stand „UIT“ staat voordat u het persluchtgereedschap op het persluchtnet aansluit.** Als u bij het dragen van het persluchtgereedschap uw vinger aan de schakelaar hebt of als u het persluchtgereedschap ingeschakeld op de persluchttoevoer aansluit, kan dit tot ongevallen leiden.
- Verwijder instelgereedschappen of schroefsleutels voordat u het persluchtgereedschap inschakelt.** Een inzetgereedschap of sleutel in een draaiend deel van het persluchtgereedschap kan tot verwondingen leiden.
- Overschat uzelf niet. Zorg ervoor dat u stevig staat en steeds in evenwicht blijft.** Daardoor kunt u het persluchtgereedschap in onverwachte situaties beter onder controle houden.
- Draag geschikte kleding. Draag geen loshangende kleding of sieraden. Houd haren, kleding en handschoenen uit de buurt van bewegende delen.** Loshangende kleding, sieraden en lange haren kunnen door bewegende delen worden meegenomen.

4) Zorgvuldige omgang met en zorgvuldig gebruik van persluchtgereedschappen

- Overbelast het persluchtgereedschap niet. Gebruik voor uw werkzaamheden het daarvoor bestemde inzetgereedschap.** Met het passende persluchtgereedschap werkt u beter en veiliger binnen het aangegeven capaciteitsbereik.
- Gebruik geen persluchtgereedschap waarvan de schakelaar defect is.** Persluchtgereedschap dat niet meer kan worden in- of uitgeschakeld, is gevaarlijk en moet worden gerepareerd.
- Onderbreek de energietoevoer voordat u het persluchtgereedschap instelt, toebehoren vervangt of het persluchtgereedschap weglegt.** Deze voorzorgsmaatregel voorkomt onbedoeld starten van het gereedschap.
- Bewaar niet-gebruikte persluchtgereedschappen buiten het bereik van kinderen.** Laat het persluchtgereedschap niet gebruiken door personen die er niet mee vertrouwd zijn en deze aanwijzingen niet hebben gelezen. Persluchtgereedschappen zijn gevaarlijk als deze door onervaren personen worden gebruikt.
- Verzorg het persluchtgereedschap zorgvuldig.** Controleer of bewegende delen van het persluchtgereedschap correct functioneren en niet vastklemmen en of onderdelen zodanig gebroken of beschadigd zijn dat de werking van het persluchtgereedschap nadelig wordt beïnvloed. Laat beschadigde delen repareren voordat u het persluchtgereedschap gebruikt. Veel ongevallen hebben hun oorzaak in slecht onderhouden persluchtgereedschappen.

- f) **Houd snijdende inzetgereedschappen scherp en schoon.** Zorgvuldig onderhouden snijdende inzetgereedschappen met scherpe snijkanten klemmen minder snel vast en zijn gemakkelijker te geleiden.
- g) **Gebruik het persluchtgereedschap, het toebehoren, de inzetgereedschappen, enz. volgens deze aanwijzingen en zoals voor dit speciale type persluchtgereedschap voorgeschreven. Let daarbij op de arbeidsomstandigheden en de uit te voeren werkzaamheden.** Het gebruik van persluchtgereedschappen voor andere dan de voorziene toepassingen kan tot gevaarlijke situaties leiden.
- h) **Houd het persluchtgereedschap stevig met beide handen vast en zorg ervoor dat u stevig staat.** Het persluchtgereedschap wordt met twee handen veilig geleid.
- i) **Zet het werkstuk vast.** Een in een spanvoorziening vastgezet werkstuk wordt steviger vastgehouden dan in uw hand.
- j) **Bewerk geen asbesthoudend materiaal.** Asbest geldt als kankerverwekkend.
- k) **Houd uw handen uit de buurt van het inzetgereedschap. Grijp niet vóór of onder het inzetgereedschap.** Het contact met het inzetgereedschap kan tot verwondingen leiden. Het inzetgereedschap kan tijdens de werkzaamheden zeer heet worden.
- l) **Plaats het persluchtgereedschap alleen ingeschaafd op het werkstuk.** Er bestaat gevaar voor een terugslag of het verlies van de controle over het persluchtgereedschap.
- m) **Er mogen geen plaatjes of symbolen op het persluchtgereedschap worden geschroefd of geniet.** Gebruik stickers.
- n) **Gebruik geen toebehoren dat niet speciaal door de fabrikant van het persluchtgereedschap is ontwikkeld of vrijgegeven.** Een veilig gebruik is niet alleen gegeven door het feit dat een toebehoren op uw persluchtgereedschap past.
- o) **Let op verborgen liggende elektrische leidingen en buizen voor gas en water.** Controleer de werkomgeving voor het begin van de werkzaamheden, bijvoorbeeld met een metaaldetector.
- 5) Service**
- a) **Laat het persluchtgereedschap alleen repareren door gekwalificeerd, vakkundig personeel en alleen met originele vervangingsonderdelen.** Daarmee wordt gewaarborgd dat de veiligheid van het persluchtgereedschap in stand blijft.

Bijzondere veiligheidsvoorschriften.

Zet het werkstuk vast. Een in een spanvoorziening vastgezet werkstuk wordt steviger vastgehouden dan in uw hand.

Gebruik bij alle werkzaamheden en bij het wisselen van inzetgereedschappen altijd werkhandschoenen. Verwondingsgevaar door de scherpe snijkanten van de inzetgereedschappen! De inzetgereedschappen kunnen tijdens de werkzaamheden zeer heet worden. Verbrandingsgevaar!

Richt het inzetgereedschap nooit op uzelf. Houd het persluchtgereedschap zodanig dat het inzetgereedschap niet met uw hand in aanraking komt.

Hand- en armtrillingen.

Tijdens werkzaamheden met dit gereedschap ontstaan hand- en armtrillingen.

Gedraag u op de juiste wijze om de blootstelling aan trillingen te verminderen:

- onderbreek bij een hoge trillingsbelasting vaker uw werkzaamheden of verander daarbij van activiteit,
 - houd uw handen warm,
 - houd de machine tijdens de werkzaamheden slechts zo stevig vast als nodig is,
 - werk alleen met machines en inzetgereedschappen die technisch geheel in orde zijn,
 - gebruik trillingdempende werkhandschoenen,
- Als deze adviezen niet worden opgevolgd, kan bij dagelijkse werkzaamheden met een grote blootstelling aan trillingen gedurende een lange periode schade aan de gezondheid optreden.

De in de richtlijnen inzake arbeidsveiligheid vastgelegde blootstellingsgrenswaarden (bijvoorbeeld de in richtlijn 2002/44/EG op een referentieperiode van 8 uur genormeerde blootstellingsgrenswaarde van 5 m/s^2) mogen niet worden overschreden.

Voor de prognose van de trillingsblootstelling kan de in het laboratorium vastgestelde waarde van de gewogen versnelling dienen. Tijdens de werkzaamheden kunnen toepassingsafhankelijke versnellingen optreden die van deze laboratoriumwaarde afwijken.

Emissiewaarden voor geluid en trillingen

(aangegeven met twee getallen volgens ISO 4871)

Trillingen	
Classificatie van de FEIN-inzetgereedschappen volgens trillingsklasse	Gewogen versnelling*
VC0	$< 2,5 \text{ m/s}^2$
VC1	$< 5 \text{ m/s}^2$
VC2	$< 7 \text{ m/s}^2$
VC3	$< 10 \text{ m/s}^2$
VC4	$< 15 \text{ m/s}^2$
VC5	$< 30 \text{ m/s}^2$
Ka	$1,5 \text{ m/s}^2$

* Deze waarden zijn gebaseerd op een arbeidscyclus die bestaat uit onbelast en volledig belast gebruik van dezelfde duur.

Zie voor de trillingsklasse waartoe het inzetgereedschap behoort het meegeleverde blad 3 41 30 562 06 0.

Bestemming van het persluchtgereedschap.

handgevoerd persluchtgereedschap voor professioneel gebruik met de door FEIN toegestane inzetgereedschappen en toebehoren voor het snijden van kunststofrupsen en vergelijkbare materialen, bij voorkeur voor het uitsnijden van vastgelijmde voorruit, zijruit en achterruiten van auto's.

Aansluiting op de persluchtvoorziening.

Gebruik voor een storingsvrije werking van het persluchtgereedschap een verzorgingseenheid die uit een waterafscheider, olienevelaar en persluchtregelaar bestaat.

Controleer of de druk in het persluchtnet overeenkomt met de druk die vermeld staat op het typeplaatje van het persluchtgereedschap.

► Blaas de slang voor het aansluiten door.

De slang moet een minimumdiameter van 16 mm hebben. De doorlaatopening van de kraan en de koppeling moet minstens 8 mm bedragen.

Bedieningsvoorschriften.

Bij het openen van slangkoppelingen sluit u eerst de kogelkraan en schakelt u vervolgens het persluchtgereedschap in. Maak de slangkoppeling pas los wanneer de perslucht volledig is uitgestroomd.

Onderhoud en klantenservice.

Het persluchtgereedschap moet elke 300 werkuren of elke 6 maanden worden onderhouden en gereinigd. Als de slang van het persluchtgereedschap beschadigd is, moet deze worden vervangen door een speciaal daarvoor bedoelde slang, die verkrijgbaar is bij de FEIN-klantenservice.

Producten die met asbest in aanraking zijn gekomen, mogen niet ter reparatie worden aangeboden. Voer met asbest besmette producten af volgens de in uw land geldende voorschriften voor het afvoeren van asbesthoudend afval.

De actuele onderdelenlijst van dit persluchtgereedschap vindt u op.

Gebruik alleen originele vervangingsonderdelen.

De volgende delen kunt u indien nodig zelf vervangen:

Inzetgereedschappen, Slang

Wettelijke garantie en fabrieksgarantie.

De wettelijke garantie op het product geldt overeenkomstig de wettelijke regelingen in het land waar het product wordt verkocht. Bovendien biedt FEIN garantie overeenkomstig de FEIN-fabrieksgarantieverklaring. Het is mogelijk dat er bij het persluchtgereedschap slechts een deel van het in deze gebruiksaanwijzing beschreven en afgebeelde toebehoren wordt meegeleverd.

Conformiteitsverklaring.

De **CE-verklaring** geldt alleen voor landen van de Europese Unie en de EFTA (European Free Trade Association) en alleen voor producten die bestemd zijn voor de EU- of EFTA-markt. Zodra het product op de EU-markt is gebracht, verliest het UKCA-teken zijn geldigheid.

De **UKCA-verklaring** geldt alleen voor de Britse markt (Engeland, Wales en Schotland) en alleen voor producten die voor de Britse markt bestemd zijn. Zodra het product op de Britse markt is gebracht, verliest het CE-teken zijn geldigheid.

De firma FEIN verklaart als alleen verantwoordelijke dat dit product overeenstemt met de normatieve documenten die op de laatste pagina van deze gebruiksaanwijzing vermeld staan.

Technische documentatie bij: C. & E. Fein GmbH, D-73529 Schwäbisch Gmünd

Milieubescherming en afvoer van afval.

Voer verpakkingen, versleten persluchtgereedschappen en toebehoren op een voor het milieu verantwoorde wijze af.

Traducción del manual original.

Simbología, abreviaturas y términos empleados.

Símbolo	Definición
	Imprescindible leer los documentos que se adjuntan, como las instrucciones de uso y las instrucciones generales de seguridad.
	¡Seguir las instrucciones indicadas al margen!
	Símbolo de prohibición general. ¡Esta acción está prohibida!
	No tocar la hoja de sierra. Peligro debido a útiles oscilantes afilados.
	Antes de realizar este paso de trabajo desconectar la toma de aire comprimido. En caso contrario, podría accidentarse al ponerse la herramienta neumática en marcha fortuitamente.
	Al trabajar protegerse los ojos.
	Al trabajar protegerse del polvo.
	Al trabajar utilizar un protector de oídos.
	Al trabajar utilizar una protección para las manos.
	Conexión
	Desconexión
	Atestigua la conformidad de la herramienta neumática con las directrices de la Comunidad Europea.
	Atestigua la conformidad de la herramienta eléctrica con las directivas del Reino Unido (Inglaterra, Gales, Escocia).
	Este símbolo advierte sobre una situación peligrosa que puede comportar lesiones graves o mortales.
	Peso según EPTA-Procedure 01
(**)	puede contener cifras o letras
(Ax - Zx)	Identificativo para fines internos

Símbolo	Unidad internacional	Unidad nacional	Definición
p	bar	bar	Presión de servicio
\dot{V}_N	Nm ³ /min	Nm ³ /min	Consumo de aire
n _s	1/min	1/min	Nº de oscilaciones en vacío
L _{wA}	dB	dB	Nivel de potencia acústica
L _{pA}	dB	dB	Nivel de presión sonora
L _{pCpeak}	dB	dB	Valor máx. de nivel sonoro
K...			Inseguridad
a	m/s ²	m/s ²	Aceleración
	m, s, kg, A, mm, V, W, Hz, N, °C, dB, /min, m/s ²	m, s, kg, A, mm, V, W, Hz, N, °C, dB, r.p.m., m/s ²	Unidades básicas y unidades derivadas del sistema internacional de unidades SI .

Para su seguridad.



Lea íntegramente estas advertencias de peligro e instrucciones. En caso de no atenderse a las advertencias de peligro e instrucciones siguientes, ello puede ocasionar una descarga eléctrica, un incendio y/o lesión grave.

guardar todas las advertencias de peligro e instrucciones para futuras consultas.



No utilice esta herramienta neumática sin haber leído detenidamente antes y haber entendido estas instrucciones de uso, inclusive las ilustraciones, especificaciones, reglas de seguridad, así como las indicaciones identificadas con PELIGRO, ADVERTENCIA y PRECAUCIÓN.

Observe también las respectivas prescripciones contra accidentes de trabajo vigentes en su país.

Si no tiene en cuenta las recomendaciones de seguridad descritas en esta documentación, puede sufrir graves lesiones.

Guarde estas instrucciones de manejo para posteriores consultas y entréguelas al usuario en caso de prestar o vender la herramienta neumática.

Instrucciones de seguridad.

1) Puesto de trabajo

- Mantenga limpio y despejado el área de trabajo.** El desorden y una iluminación insuficiente del área de trabajo pueden provocar accidentes.
- No trabaje con la herramienta neumática en lugares con peligro de explosión, en los que se encuentren combustibles líquidos, gases o material en polvo.** Las herramientas neumáticas pueden producir chispas susceptibles de incendiar el material en polvo o los vapores.
- Mantenga alejados a los niños y otras personas al utilizar la herramienta neumática.** Una distracción puede hacerle perder el control sobre la herramienta neumática.

2) Seguridad en el trabajo con aire comprimido

- Controle periódicamente la alimentación de aire comprimido. No doble ni estreche la manguera y protéjala del calor y de las esquinas cortantes. Apriete firmemente las abrazaderas. Haga reparar inmediatamente las mangueras y acoplamientos dañados.** Un sistema de conducción de aire deficiente puede hacer que la manguera de aire comprimido comience a dar latigazos y provoque daños. El polvo o virutas levantados por el aire pueden lesionar seriamente los ojos.

3) Seguridad personal

- Esté atento a lo que hace y emplee la herramienta neumática con prudencia. No utilice la herramienta neumática si estuviese cansado, ni tampoco después de haber consumido drogas, alcohol o medicamentos.** Un momento de distracción durante el uso de la herramienta neumática puede provocarle serios daños.

- Colóquese un equipo de protección personal y emplee siempre unas gafas de protección.** La utilización de un equipo de protección personal, como una mascarilla antipolvo, zapatos de seguridad antideslizantes, casco o protectores auditivos, dependiendo del tipo y utilización de la herramienta neumática, reducen el riesgo de accidente.
 - Evite una puesta en marcha fortuita. Cerciórese de que el conmutador se encuentre en la posición "DESCONEXIÓN" antes de conectar la herramienta neumática a la toma de aire comprimido.** Si transporta la herramienta neumática sujetándola por el conmutador, o al conectar la herramienta neumática a la toma de aire comprimido estando el conmutador en la posición de encendido, ello puede dar lugar a un accidente.
 - Retire los útiles de ajuste o llaves fijas, antes de conectar la herramienta neumática.** Un útil de ajuste o llave colocada en una pieza móvil de la herramienta neumática puede accidentarle al poner ésta a funcionar.
 - Sea precavido. Trabaje sobre una base firme y mantenga el equilibrio en todo momento.** Ello le permitirá controlar mejor la herramienta neumática al presentarse una situación inesperada.
 - Lleve puesta una vestimenta de trabajo adecuada. No utilice vestimenta amplia ni joyas. Mantenga su pelo, vestimenta y guantes alejados de las piezas móviles del aparato.** La vestimenta suelta, las joyas y el pelo largo pueden engancharse con las piezas en movimiento.
- #### 4) Trato y uso cuidadoso de las herramientas neumáticas
- No sobrecargue la herramienta neumática. Emplee el útil adecuado al trabajo que quiera realizar.** Con el útil correcto trabajará mejor y más seguro dentro del margen de potencia indicado.
 - No use herramientas neumáticas con un conmutador defectuoso.** Las herramientas neumáticas que no puedan conectarse o desconectarse son peligrosas y deben hacerse reparar.
 - Corte la alimentación de la herramienta neumática antes de efectuar ajustes en ella, al cambiar de accesorio o cuando no vaya a utilizarla.** Este media preventiva evita la conexión fortuita del aparato.
 - Guarde las herramientas neumáticas fuera del alcance de los niños. No permita que empleen la herramienta neumática aquellas personas que no estén familiarizadas con su uso o que no hayan leído estas instrucciones.** Las herramientas neumáticas pueden ser peligrosas si son empleadas por personas inexpertas.
 - Cuide esmeradamente la herramienta neumática. Verifique que las piezas móviles de la herramienta funcionen correctamente, sin atascarse, e inspeccione si existen piezas rotas o dañadas que pudieran afectar al funcionamiento de la herramienta neumática. Haga reparar las piezas deterioradas antes de volver a poner en marcha la herramienta neumática.** Muchos de los accidentes obedecen a un mantenimiento deficiente de las herramientas neumáticas.

- f) **Mantenga los útiles limpios y afilados.** Los útiles cuidados con esmero y bien afilados son menos propensos a atascarse y se dejan guiar mejor.
- g) **Utilice las herramientas neumáticas, accesorios, útiles, etc. de acuerdo a estas instrucciones y en la manera específica que se indica para este tipo de herramienta neumática. Considere en ello las condiciones de trabajo y la tarea a realizar.** El uso de herramientas neumáticas para trabajos diferentes de aquellos para los que han sido concebidas puede resultar peligroso.
- h) **Sujete firmemente con ambas manos la herramienta neumática y mantenga una posición estable.** La herramienta neumática es guiada de forma más segura con ambas manos.
- i) **Asegure la pieza de trabajo.** Una pieza de trabajo queda sujeta de forma mucho más segura con un dispositivo de fijación que con la mano.
- j) **No trabaje materiales que contengan amianto.** El amianto es cancerígeno.
- k) **Mantenga alejadas sus manos de la herramienta. No coloque sus manos ni delante ni debajo de la herramienta.** El contacto con la herramienta puede lesionarle. La herramienta puede ponerse muy caliente al trabajar.
- l) **Solamente aproxime la herramienta neumática conectada contra la pieza de trabajo.** En caso contrario existe el riesgo a perder el control sobre la herramienta neumática o que ésta sea rechazada.
- m) **No es permisible atornillar o remachar rótulos ni señales sobre la herramienta neumática.** Utilice etiquetas adhesivas.
- n) **No emplee accesorios diferentes de aquellos que el fabricante ha desarrollado u homologado especialmente para esta herramienta neumática.** El mero hecho de que sea acoplable un accesorio a su herramienta neumática no implica que su utilización resulte segura.
- o) **Preste atención a los conductores eléctricos y a las tuberías de agua y gas ocultas.** Antes de comenzar a trabajar explore la zona de trabajo, p. ej., con un detector de metales.
- 5) Servicio técnico**
- a) **Únicamente haga reparar su herramienta neumática por un profesional cualificado empleando solamente piezas de repuesto originales.** De esta manera se garantiza la seguridad de la herramienta neumática.

Instrucciones de seguridad especiales.

Asegure la pieza de trabajo. Una pieza de trabajo queda sujeta de forma mucho más segura con un dispositivo de fijación que con la mano.

Utilice siempre guantes de protección al trabajar o al cambiar la herramienta. Podría accidentarse con los cantos afilados de las cuchillas. Los útiles pueden ponerse muy calientes al trabajar, ¡peligro de quemadura!

Jamás oriente la herramienta contra Ud. Sujete la herramienta neumática de tal manera que la cuchilla no pueda tocar su mano.

Vibraciones en la mano/brazo.

Al trabajar con este aparato se transmiten vibraciones a la mano/brazo.

Procediendo adecuadamente puede reducir la exposición a las vibraciones:

- si en el trabajo realizado se generan unas fuertes vibraciones interrumpa o cambie con mayor frecuencia de actividad,
- mantenga calientes las manos,
- trabaje sujetando la máquina con la fuerza mínima necesaria,
- únicamente trabaje con máquinas y útiles en perfecto estado técnico.
- use guantes de trabajo antivibratorios,

Si trabaja diariamente exponiéndose a unas vibraciones elevadas durante un tiempo prolongado sin atenderse a estas recomendaciones, ello puede llegar a afectar a su salud.

No deberán excederse los valores límite de exposición estipulados en las Directrices de Protección Laboral (p. ej. el valor límite de exposición diario de 5 m/s^2 referido a un tiempo normalizado de 8 horas fijado en la directriz 2002/44/CE).

El valor de la aceleración ponderada determinado en laboratorio puede servir de orientación para estimar el valor de exposición a las vibraciones. Dependiendo del trabajo realizado pueden presentarse en la práctica aceleraciones diferentes del valor determinado en el laboratorio.

Emisión de ruidos y vibraciones

(Indicación de dos cifras según ISO 4871)

Vibraciones	
Clasificación de los útiles FEIN según clase de vibraciones	Aceleración ponderada*
VC0	$< 2,5 \text{ m/s}^2$
VC1	$< 5 \text{ m/s}^2$
VC2	$< 7 \text{ m/s}^2$
VC3	$< 10 \text{ m/s}^2$
VC4	$< 15 \text{ m/s}^2$
VC5	$< 30 \text{ m/s}^2$
Ka	$1,5 \text{ m/s}^2$

* Estos valores están basados en un ciclo de trabajo compuesto por un funcionamiento en vacío y a plena carga de igual duración.

La clase de vibraciones que le ha sido asignada al útil puede Ud. determinarla según la hoja adjunta

3 41 30 562 06 0.

Utilización reglamentaria de la herramienta neumática.

herramienta neumática portátil destinada para el uso profesional con las cuchillas y accesorios homologados por FEIN para cortar franjas de adhesivo de plástico y materiales similares, predominantemente en el sector del automóvil, para desmontar parabrisas, lunas laterales y traseras pegados.

Conexión a la toma de aire comprimido.

Para que la herramienta neumática funcione correctamente, utilice una unidad de tratamiento del aire compuesta por un decantador de agua, un nebulizador de aceite y un regulador del aire a presión.

Cerciorarse de que la presión en la red de aire comprimido coincida con la presión indicada en la placa de características de la herramienta neumática.

► Antes de conectar la manguera soplar aire por su interior.

La manguera deberá tener un diámetro mínimo de 16 mm. El diámetro interior de la llave de paso y del acoplamiento deberá ser como mínimo de 8 mm.

Indicaciones para el manejo.

Antes de desenchufar el acoplamiento de la manguera, cierre primero la llave de paso y conecte entonces la herramienta neumática. Espere a que haya salido todo el aire comprimido y desenchufe entonces el acoplamiento de la manguera.

Reparación y servicio técnico.

Realice los trabajos de mantenimiento y limpieza en la herramienta neumática cada 300 horas de trabajo o cada semestre.

En caso de que la manguera de la herramienta neumática se dañe es necesario sustituirla por una manguera especial, que se puede adquirir a través de uno de los servicios técnicos FEIN.

No se deberán hacer reparar aquellos productos que hayan tenido contacto con amianto. Deseche los productos contaminados con amianto de acuerdo a las prescripciones vigentes en su país sobre la eliminación de residuos que contengan amianto.

La lista de piezas de recambio actual de esta herramienta neumática la encuentra en internet bajo www.fein.com.

Solo use piezas de recambio originales.

Si fuese preciso, puede sustituir Ud. mismo las piezas siguientes:

Útiles, Manguera

Garantía.

La garantía del producto se realiza de acuerdo a las regulaciones legales vigentes en el país de adquisición. Adicionalmente, FEIN ofrece una garantía ampliada de acuerdo con la declaración de garantía del fabricante FEIN.

El material de serie suministrado con la herramienta neumática puede contener solamente parte de los accesorios descritos o mostrados en estas instrucciones de uso.

Declaración de conformidad.

La **Declaración CE** solo es válida para países de la Unión Europea y de la EFTA (European Free Trade Association) y solo para productos destinados para el mercado de la UE y de la EFTA. El marcado UKCA pierde su validez si el producto es comercializado en el mercado de la UE.

La **Declaración UKCA** solo es válida en el mercado británico (Inglaterra, Gales y Escocia) y solo para productos destinados para el mercado británico. El marcado CE pierde su validez si el producto es comercializado en el mercado británico.

La empresa FEIN declara bajo su responsabilidad, que este producto cumple con los documentos normalizados mencionados en la última página de estas instrucciones de uso.















Expediente técnico en: C. & E. Fein GmbH, D-73529 Schwäbisch Gmünd

Protección del medio ambiente, eliminación.

Tantos los embalajes como las herramientas neumáticas y accesorios deteriorados deben ser llevados a un Punto Limpio para ser reciclados.

Tradução do manual de instruções original.

Símbolos utilizados, abreviações e termos.

Símbolo, sinal	Explicação
	É imprescindível ler os documentos em anexo, como a instrução de serviço e as indicações gerais de segurança.
	Observar as informações no texto ao lado!
	Sinal de proibição geral. Este ato é proibido!
	Não tocar na folha de serrar. Perigo devido a ferramentas de trabalho afiadas a se movimentarem para lá e para cá.
	Interromper a alimentação de ar comprimido antes deste passo de trabalho. Caso contrário, há risco de lesões, devido a um arranque involuntário da ferramenta pneumática.
	Usar protecção para os olhos durante o trabalho.
	Usar protecção contra pó durante o trabalho.
	Usar protecção auricular durante o trabalho.
	Usar luvas durante o trabalho.
	Ligar
	Desligar
	Confirma a conformidade da ferramenta eléctrica com as directivas da Unidade Europeia.
	Confirma a conformidade da ferramenta eléctrica com as directivas da Grã-Bretanha (Inglaterra, País de Gales, Escócia).
 ATENÇÃO	Esta nota indica uma situação possivelmente perigosa, que pode levar a graves lesões ou até à morte.
	Peso conforme EPTA-Procedure 01
(**)	pode conter cifras ou letras
(Ax - Zx)	Identificação para fins internos

Sinal	Unidade internacional	Unidade nacional	Explicação
p	bar	bar	Pressão de funcionamento
\dot{V}_H	Nm ³ /min	Nm ³ /min	Consumo de ar
n_S	1/min	1/min	Nº de oscilações de dimensionamento
L_{wA}	dB	dB	Nível da potência acústica
L_{pA}	dB	dB	Nível de pressão acústica
L_{pCpeak}	dB	dB	Máximo nível de pressão acústica
K...			Incerteza
a	m/s ²	m/s ²	Aceleração
	m, s, kg, A, mm, V, W, Hz, N, °C, dB, /min, m/s ²	m, s, kg, A, mm, V, W, Hz, N, °C, dB, /min, m/s ²	Unidades básicas e deduzidas do sistema de unidades internacional SI .

Para a sua segurança.



Devem ser lidas todas as indicações de advertência e todas as instruções.

O desrespeito das advertências e instruções apresentadas abaixo pode causar choque eléctrico, incêndio e/ou graves lesões.

Guarde bem todas as advertências e instruções para futura referência.



Não utilizar esta ferramenta eléctrica antes de ter lido atentamente esta instrução de serviço e entendido-a completamente, inclusive as ilustrações, especificações, regras de segurança, assim como as indicações de PERIGO, ADVERTÊNCIA e CUIDADO.

Observar também as respectivas directivas de protecção de trabalho (por exemplo na Alemanha: BGV A3). O desrespeito das indicações de segurança na documentação mencionada pode levar a graves lesões.

Esta instrução de serviço deve ser guardada para futura consulta e deve ser enviada junto com o aparelho se este for passado adiante, emprestado ou vendido.

Indicações de segurança.

1) Local de trabalho

- Mantenha a sua área de trabalho sempre limpa e bem arrumada.** Desordem e áreas insuficientemente iluminadas podem causar acidentes.
- Trabalhar com a ferramenta pneumática em área sem risco de explosão, na qual se encontrem líquidos, gases ou pós inflamáveis.** Ferramentas pneumáticas produzem faíscas, que podem inflamar pós ou vapores.
- Manter crianças e outras pessoas afastadas da ferramenta pneumática durante a utilização.** No caso de distração é possível que seja perdido o controlo sobre a ferramenta pneumática.

2) Segurança no manuseio de ar comprimido

- Controlar regularmente a alimentação de ar comprimido. Proteger a mangueira contra dobras, estreitamentos, calor e cantos afiados. Apertar bem as brachadeiras da mangueira. Permita que mangueiras e acoplamentos sejam reparados imediatamente.** No caso de uma alimentação de ar defeituosa, é possível que a mangueira possa dar golpes e provocar lesões. Pó e aparas levantados podem causar lesões nos olhos.

3) Segurança de pessoas

- Esteja atento, observe o que está a fazer e tenha prudência ao trabalhar com a ferramenta pneumática. Não utilizar a ferramenta pneumática quando estiver fatigado ou sob a influência de drogas, álcool ou medicamentos.** Um momento de descuido ao utilizar a ferramenta pneumática, pode levar a lesões graves.
- Utilizar equipamento de protecção pessoal e sempre um óculos de protecção.** A utilização de um equipamento pessoal de protecção como máscara contra pó, sapatos de segurança antiderrapantes, capacete

de protecção ou protecção auricular, de acordo com a aplicação da ferramenta pneumática, reduz o risco de lesões.

- Evitar uma colocação em funcionamento involuntária. Assegure-se de que o interruptor esteja na posição "DESLIGADO", antes de ligar a ferramenta pneumática à rede de ar comprimido.** Se tiver o dedo no interruptor ao transportar a ferramenta pneumática ou se a ferramenta pneumática for conectada à alimentação de ar comprimido enquanto estiver ligada, poderão ocorrer acidentes.
- Remover ferramentas de ajuste ou chaves de porcas antes de ligar a ferramenta pneumática.** Uma ferramenta pneumática ou chave que se encontre numa parte da ferramenta pneumática em movimento pode levar a lesões.
- Não se sobrestime. Mantenha uma posição firme e mantenha sempre o equilíbrio.** Desta forma é mais fácil controlar a ferramenta pneumática em situações imprevistas.
- Usar roupa apropriada. Não usar roupa larga nem jóias. Mantenha os cabelos, roupas e luvas afastadas de partes em movimento.** Roupas frouxas, cabelos longos ou jóias podem ser agarrados por peças em movimento.

4) Manuseio e utilização correctos de ferramentas pneumáticas

- Não sobrecarregar a ferramenta pneumática. Utilize para o seu trabalho a ferramenta de trabalho apropriada.** Com a ferramenta de trabalho trabalha-se de forma melhor e mais segura na faixa de potência indicada.
- Não utilizar uma ferramenta pneumática com um interruptor defeituoso.** Uma ferramenta pneumática que não pode mais ser ligada nem desligada, é perigosa e deve ser reparada.
- Interromper a adução de energia, antes de executar ajustes na ferramenta pneumática, de trocar acessórios ou de guardar a ferramenta pneumática.** Esta medida de segurança evita o arranque involuntário do aparelho.
- Guardar ferramentas pneumáticas não utilizadas fora do alcance de crianças. Não permita que pessoas que não estejam familiarizadas com a ferramenta pneumática ou que não tenham lido estas instruções, utilizem-na.** Ferramentas pneumáticas são perigosas se forem utilizadas por pessoas inespertas.
- Tratar a ferramenta pneumática com cuidado. Controlar se as partes móveis da ferramenta pneumática estão em perfeito estado de funcionamento e não emperram, se há peças quebradas ou danificadas que possam prejudicar o funcionamento da ferramenta pneumática. Permitir que peças danificadas sejam reparadas antes da utilização da ferramenta pneumática.** Muitos acidentes tem como causa, a manutenção insuficiente de ferramentas pneumáticas.

- f) **Manter as ferramentas de corte afiadas e limpas.** Ferramentas de corte cuidadosamente tratadas e com cantos de corte afiados emperram com menos frequência e podem ser conduzidas com maior facilidade.
- g) **Utilizar a ferramenta pneumática, os acessórios, as ferramentas de trabalho, etc. conforme estas instruções e como previsto para este tipo especial de ferramenta pneumática. Considerar as condições de trabalho e a tarefa a ser executada.** A utilização de ferramentas pneumáticas para outras tarefas a não ser as aplicações previstas, pode levar a situações perigosas.
- h) **Segurar a ferramenta pneumática firmemente com ambas as mãos e manter uma posição firme.** A ferramenta pneumática é conduzida com segurança com ambas as mãos.
- i) **Fixar a peça a ser trabalhada.** Uma peça a ser trabalhada fixa através de um dispositivo de fixação está mais firme do que segurado com as mãos.
- j) **Não processar material que contenha asbesto.** Asbesto é considerado como sendo cancerígeno.
- k) **Manter as mãos afastadas da ferramenta eléctrica. Não colocar as mãos na frente nem atrás da ferramenta eléctrica.** O contacto com a ferramenta de trabalho pode levar a lesões. A ferramenta de trabalho pode tornar-se bem quente durante o trabalho.
- l) **Só colocar a ferramenta pneumática sobre a peça a ser trabalhada quando estiver ligada.** Há risco de um contragolpe ou de perda de controlo sobre a ferramenta pneumática.
- m) **É proibido aparafusar ou rebitar placas e símbolos sobre a ferramenta pneumática.** Utilizar placas adesivas.
- n) **Não utilizar acessórios que não foram especialmente desenvolvidos nem liberados pelo fabricante da ferramenta pneumática.** Um funcionamento seguro não é apenas assegurado pelo facto do acessório caber na ferramenta pneumática.
- o) **Tenha atenção com cabos eléctricos, tubos de gás e de água escondidos.** Controlar a área de trabalho com p. ex. um detector de metal, antes de iniciar o trabalho.
- 5) **Serviço**
- a) **Só permita que a sua ferramenta pneumática seja reparada por pessoal especializado e qualificado e só com peças de reposição originais.** Desta forma é assegurada a segurança da ferramenta pneumática.

Indicações especiais de segurança.

Fixar a peça a ser trabalhada. Uma peça a ser trabalhada fixa através de um dispositivo de fixação está mais firme do que segurado com as mãos.

Sempre utilizar luvas protectoras para trabalhar e para trocar as ferramentas de trabalho. Há perigo de lesões devido aos cantos afiados das ferramentas de trabalho. As ferramentas de trabalho podem tornar-se extremamente durante o trabalho, perigo de queimadura!

Jamais apontar a ferramenta de trabalho na sua direcção. Segure a ferramenta pneumática de modo que a ferramenta de trabalho não entre em contacto com a sua mão.

Vibração da mão e do braço.

Durante o trabalho com este aparelho, originam-se vibrações na mão e no braço.

Comporte-se correctamente para reduzir a exposição à vibrações:

- no caso de fortes vibrações, deverá interromper o trabalho ou mudar de actividade frequentemente,
- manter as mãos quentes,
- durante o trabalho só deverá segurar a máquina com a firmeza necessária,
- só trabalhar com máquinas e ferramentas de trabalho tecnicamente impecáveis,
- usar luvas de trabalho com amortecimento de vibração,

O desrespeito destas recomendações poderá provocar problemas de saúde ao trabalhar diariamente, durante um longo período de tempo, com altas vibrações.

O valores limites de exposição (p. ex. na directiva 2002/44/CE, o valor limite de exposição diário normalizado para um período de referência de 8 horas é de 5 m/s^2) definidos nas directivas de protecção no trabalho não devem ser ultrapassados.

O valor de aceleração avaliada apurado no laboratório pode servir para o prognóstico da exposição à vibrações. Dependendo da aplicação, podem, durante o trabalho, ocorrer acelerações diferentes deste valor de laboratório.

Valores de emissão para ruídos e vibração

Indicações de números de dois algarismos conforme ISO 4871)

Vibração	
Classificação das ferramentas FEIN de acordo com a classe de vibrações	Aceleração avaliada*
VC0	< 2,5 m/s^2
VC1	< 5 m/s^2
VC2	< 7 m/s^2
VC3	< 10 m/s^2
VC4	< 15 m/s^2
VC5	< 30 m/s^2
Ka	1,5 m/s^2

* Estes valores têm como base um ciclo de trabalho com períodos idênticos de funcionamento em vazio e em plena carga.

A respectiva classe de vibração atribuída à ferramenta eléctrica é indicada na folha 3 41 30 562 06 0 em anexo.

Determinação da ferramenta pneumática.

ferramenta pneumática conduzida manualmente para a aplicação comercial com as ferramentas de trabalho e acessórios homologadas pela FEIN para cortar cordões de cola plástica e materiais semelhantes, de preferência para separar vidros colados, por exemplo pára-brisas, vidros laterais e traseiros de veículos.

Conexão à alimentação de ar comprimido.

Para que a ferramenta pneumática trabalhe sem avarias, deverá ser utilizada uma unidade de manutenção que consista de um separador de água, nebulizador de óleo e um regulador de ar comprimido.

Verificar se a pressão na rede de ar comprimido coincide com a placa de características da ferramenta pneumática.

► Soprar a mangueira antes da conexão.

A mangueira deve ter um diâmetro mínimo de 16 mm. A abertura de passagem da torneira e da embraiagem deve ter no mínimo 8 mm.

Instruções de serviço.

Ao abrir acoplamentos de mangueiras, deverá primeiramente fechar a chave esférica e desligar em seguida a ferramenta pneumática. Só soltar o acoplamento da mangueira, quando toda o ar comprimido estiver escapado.

Manutenção e serviço pós-venda.

Aguardar e limpar a ferramenta pneumática a cada 300 horas de trabalho ou a cada 6 meses.

Se a mangueira da ferramenta pneumática estiver danificada, ela deverá ser substituída por uma mangueira especial, adquirível através do serviço pós-venda da FEIN.

Os produtos que entraram em contacto com o amianto não devem ser entregues para reparo. Elimine os produtos contaminados com amianto de acordo com os regulamentos nacionais aplicáveis para a eliminação de resíduos que contenham amianto.

A atual lista de peças de reposição desta ferramenta pneumática encontra-se na Internet em www.fein.com. Use apenas peças sobressalentes originais.

As seguintes peças podem ser substituídas pelo utente:

Ferramentas de aplicação, Mangueira

Garantia de evicção e garantia.

A garantia de evicção para este produto é válida conforme as regras legais no país onde é colocado em funcionamento. Além disso, a FEIN oferece uma garantia conforme a declaração de garantia do fabricante FEIN. É possível que o volume de fornecimento da sua ferramenta pneumática só contenha uma parte dos acessórios descritos ou ilustrados nesta instrução de serviço.

Declaração de conformidade.

A **Declaração CE** aplica-se apenas a países da União Europeia e da EFTA (Associação Europeia de Comércio Livre) e apenas para produtos destinados ao mercado da UE ou EFTA. Após o lançamento do produto no mercado da UE, a marca UKCA perde sua validade.

A **Declaração UKCA** aplica-se apenas ao mercado do Reino Unido (Inglaterra, País de Gales e Escócia) e apenas aos produtos destinados ao mercado do Reino Unido. Assim que o produto for lançado no mercado do Reino Unido, a marca CE perderá a validade.

A firma FEIN declara em responsabilidade exclusiva, que este produto coincide com os documentos normativos indicados na última página desta instrução de serviço.















Documentos técnicos em: C. & E. Fein GmbH, D-73529 Schwäbisch Gmünd

Protecção do meio ambiente, eliminação.

Embalagens, ferramentas pneumáticas dispensadas e acessórios velhos devem ser levados a uma reciclagem ecológica.

Μετάφραση των αυθεντικών οδηγιών λειτουργίας.

Σύμβολα που χρησιμοποιούνται, συντηρήσεις και όροι.

Σύμβολο, χαρακτήρας	Ερμηνεία
	Διαβάστε οπωσδήποτε τα συνημμένα έγγραφα π. χ. τις Οδηγίες χειρισμού και τις Γενικές υποδείξεις ασφαλείας.
	Λάβετε υπόψη τις υποδείξεις στο διπλανό κείμενο!
	Γενικό απαγορευτικό σήμα. Αυτή η ενέργεια απαγορεύεται!
	Μην αγγίζετε την πριονόλαμα. Κίνδυνος από κινούμενα κοφτερά εργαλεία.
	Διακόψτε την παροχή πεπιεσμένου αέρα πριν εκτελέσετε το παρόν βήμα εργασίας. Διαφορετικά υπάρχει κίνδυνος τραυματισμού από μια ενδεχόμενη κατά λάθος εκκίνηση του εργαλείου πεπιεσμένου αέρα.
	Φοράτε προστατευτικά γυαλιά κατά τη διάρκεια της εργασίας σας.
	Κάνετε χρήση διατάξεων προστασίας από σκόνη.
	Φοράτε ωτασπίδες κατά τη διάρκεια της εργασίας σας.
	Φοράτε προστατευτικά γάντια κατά τη διάρκεια της εργασίας σας.
	Ενεργοποίηση
	Απενεργοποίηση
	Διαβεβαιώνει τη συμβατότητα του εργαλείου αέρος με τις Οδηγίες της Ευρωπαϊκής Κοινότητας.
	Βεβαιώνει τη συμμόρφωση του ηλεκτρικού εργαλείου με τις οδηγίες της Μ. Βρετανίας (Αγγλία, Ουαλία, Σκωτία).
	Η υπόδειξη αυτή επισημαίνει μια πιθανή επικίνδυνη κατάσταση που μπορεί να οδηγήσει σε σοβαρούς τραυματισμούς ή στο θάνατο.
	Βάρος σύμφωνα με EPTA-Procedure 01
(**)	μπορεί να περιέχει ψηφία ή γράμματα
(Ax - Zx)	Σήμανση για εσωτερικούς σκοπούς

Χαρακτήρας	Διεθνής μονάδα	Εθνική μονάδα	Ερμηνεία
p	bar	bar	Πίεση λειτουργίας
\dot{V}_H	Nm ³ /min	Nm ³ /min	Κατανάλωση αέρος
n _S	1/min	1/min	Αριθμός μέτρησης ταλαντώσεων
L _{wA}	dB	dB	Στάθμη ακουστικής ισχύος
L _{pA}	dB	dB	Στάθμη ακουστικής πίεσης
L _{pCpeak}	dB	dB	Ύψιστη στάθμη ακουστικής πίεσης
K...			Ανασφάλεια
a	m/s ²	m/s ²	Επιτάχυνση
	m, s, kg, A, mm, V, W, Hz, N, °C, dB, /min, m/s ²	m, s, kg, A, mm, V, W, Hz, N, °C, dB, /min, m/s ²	Θεμελιώδεις και παράγωγες μονάδες από το Διεθνές Σύστημα Μονάδων SI.

Για την ασφάλειά σας.

ΠΡΟΕΙΔΟΠΟΙΗΣΗ

Διαβάστε όλες τις προειδοποιητικές υποδείξεις. Αμέλειες κατά την τήρηση των προειδοποιητικών υποδείξεων μπορεί να προκαλέσουν ηλεκτροπληξία, κίνδυνο πυρκαγιάς ή/και σοβαρούς τραυματισμούς. Φυλάξτε όλες τις προειδοποιητικές υποδείξεις και οδηγίες για κάθε μελλοντική χρήση.



Να μη χρησιμοποιήσετε αυτό το εργαλείο αέρος πριν διαβάσετε καλά και εννοήσετε εντελώς αυτές τις οδηγίες χειρισμού, συμπεριλαμβανομένων των εικόνων, των προδιαγραφών, των κανόνων ασφαλείας καθώς και των υποδείξεων που φέρουν το χαρακτηρισμό ΚΙΝΔΥΝΟΣ, ΠΡΟΕΙΔΟΠΟΙΗΣΗ και ΠΡΟΣΟΧΗ.

Να τηρείτε επίσης και τις σχετικές εθνικές διατάξεις για την προστασία της εργασίας (π. χ. στη Γερμανία: BGV A3).

Η μη τήρηση των υποδείξεων ασφαλείας στην αναφερθείσα τεκμηρίωση μπορεί να οδηγήσει σε σοβαρούς τραυματισμούς.

Αυτές οι οδηγίες χειρισμού πρέπει να διαφυλαχτούν για κάθε ενδεχόμενη μελλοντική χρήση και σε περίπτωση μεταβίβασης ή πώλησης του εργαλείου αέρος να επισυναφτούν σ' αυτό.

Υποδείξεις ασφαλείας.

1) Θέση εργασίας

- Διατηρείτε το χώρο που εργάζεσθε καθαρό και καλά φωτισμένο. Αταξία στο χώρο που εργάζεσθε και μη φωτισμένες περιοχές εργασίας μπορεί να οδηγήσουν σε ατυχήματα.
- Να μην εργάζεσθε με το εργαλείο αέρος σε περιβάλλον που υπάρχει κίνδυνος έκρηξης, στο οποίο υπάρχουν εύφλεκτα αέρια ή σκόνη. Τα εργαλεία αέρος δημιουργούν σπινθηρισμό ο οποίος μπορεί να αναφλέξει τη σκόνη ή τις αναθυμιάσεις.
- Όταν χρησιμοποιείτε το εργαλείο αέρος να κρατάτε τα παιδιά και κάθε άλλο άτομο μακριά από το χώρο που εργάζεσθε. Σε περίπτωση που άλλα άτομα αποσπάσουν την προσοχή σας μπορεί να χάσετε τον έλεγχο του μηχανήματος.

2) Ασφάλεια στη συμπεριφορά σας με τον πεπιεσμένο αέρα

- Να ελέγχετε τακτικά την παροχή αέρος. Προστατεύετε το σωλήνα από τσακίσματα, στενώσεις, υπερβολική θερμότητα κι από κοφτερές ακμές. Σφίγγετε καλά τις μούφες του σωλήνα. Δώστε μέγιστο για επισκευή τυχόν χαλασμένους σωλήνες ή/και συνδέσμους. Σε περίπτωση ελαττωματικής παροχής αέρα ο σωλήνας αέρος μπορεί να εκτιναχτεί ανεξέλεγκτα και να οδηγήσει σε τραυματισμούς. Στροβιλιζόμενη σκόνη ή στροβιλιζόμενα γρέζια μπορεί να προκαλέσουν σοβαρούς τραυματισμούς των ματιών.

3) Ασφάλεια προσώπων

- Να είσαστε προσεκτικοί/προσεκτικές, να δίνετε προσοχή σε ότι κάνετε και να εργάζεσθε με το εργαλείο αέρος με περίσκεψη. Μη χρησιμοποιήσετε το εργαλείο αέρος όταν είστε κουρασμένος/κουρασμένη ή όταν βρίσκατε υπό την επήρεια ναρκωτικών, οινοπνεύματος ή φαρμάκων. Μια τυχόν στιγμιαία απροσεξία όταν χειρίζεστε το εργαλείο αέρος μπορεί να οδηγήσει σε σοβαρούς τραυματισμούς.

- Να φοράτε προστατευτικά ρούχα και πάντοτε προστατευτικό γυαλιά. Όταν φοράτε προσωπικό προστατευτικό εξοπλισμό όπως προσωπικά προστασία από σκόνη, αντιολισθητικά παπούτσια, κράνος ή ατσαπίδες, ανάλογα με το είδος του εργαλείου αέρος, ελατώνεται ο κίνδυνος τραυματισμών.
- Αποφύγετε την αθέλητη εκκίνηση της συσκευής. Πριν συνδέσετε το εργαλείο αέρος στην παροχή αέρα βεβαιωθείτε ότι ο διακόπτης «ON/OFF» βρίσκεται στη θέση «OFF» («AUS»). Η μεταφορά του εργαλείου αέρος με το δάχτυλο στο διακόπτη ή όταν συνδέσετε το εργαλείο στην παροχή αέρα όταν ο διακόπτης ON/OFF βρίσκεται στη θέση ON μπορεί να προκαλέσουν ατυχήματα.
- Αφαιρείτε από το εργαλείο αέρος τυχόν συναρμολογημένα εργαλεία ρύθμισης ή κλειδί πριν το θέσετε σε λειτουργία. Ένα εργαλείο ρύθμισης ή κλειδί συναρμολογημένο σ' ένα κινητό εξάρτημα του εργαλείου αέρος μπορεί να οδηγήσει σε τραυματισμούς.
- Μην υπερεκτιμάτε τον εαυτό σας. Φροντίστε για την ασφαλή στάση του σώματός σας και κρατάτε πάντοτε την ισορροπία σας. Μ' αυτόν τον τρόπο μπορείτε να ελέγξετε καλύτερα το εργαλείο αέρος σε απροσδόκητες περιστάσεις.
- Φοράτε κατάλληλη ενδυμασία. Να μη φοράτε φαρδιά ρούχα και κομμώματα. Κρατάτε μαλλιά, ενδύματα και γάντια μακριά από κινούμενα εξαρτήματα. Χαλαρή ενδυμασία, κομμώματα ή μακριά μαλλιά μπορεί να εμπλακούν στα κινούμενα εξαρτήματα.

4) Επιμελής χειρισμός και χρήση εργαλείων αέρος

- Μην υπερφορτώνετε το εργαλείο αέρος. Χρησιμοποιείτε για την εργασία σας μόνο το εργαλείο που προορίζεται γι' αυτήν. Με το κατάλληλο εργαλείο εργάζεσθε καλύτερα κι ασφαλέστερα στην αναφερόμενη περιοχή ισχύος.
- Να μη χρησιμοποιήσετε ποτέ ένα εργαλείο αέρος του οποίου ο διακόπτης είναι χαλασμένος. Ένα εργαλείο αέρος που δεν μπορεί πλέον να τεθεί σε λειτουργία ή εκτός λειτουργίας είναι επικίνδυνο και πρέπει να επισκευαστεί.
- Διακόψτε την παροχή αέρα πριν διεξάγετε κάποια ρύθμιση στο εργαλείο αέρος, πριν αλλάξετε κάποιο εξάρτημα ή όταν πρόκειται να αποθέσετε το εργαλείο αέρος. Αυτό το προληπτικό μέτρο εμποδίζει μια τυχόν αθέλητη εκκίνηση της συσκευής.
- Διαφυλάγετε το εργαλείο αέρος μακριά από παιδιά όταν δεν το χρησιμοποιείτε. Μην επιτρέψετε τη χρήση του εργαλείου αέρος σε άτομα που δεν είναι εξοικειωμένα μ' αυτό ή δεν έχουν διαβάσει αυτές τις οδηγίες. Τα εργαλεία αέρος είναι επικίνδυνα όταν χρησιμοποιούνται από άπειρα άτομα.
- Να περιποιείστε επιμελώς το εργαλείο αέρος. Ελέγχετε, αν τα κινούμενα εξαρτήματα του εργαλείου αέρος λειτουργούν άψογα και δεν μπλοκάρουν ή μήπως έχουν σπάσει ή χαλάσει τυχόν εξαρτήματα, πράγμα που επηρεάζει αρνητικά τη λειτουργία του εργαλείου αέρος. Δώστε τυχόν χαλασμένα εξαρτήματα για επισκευή πριν θέσετε το εργαλείο αέρος πάλι σε λειτουργία. Η ανεπαρκής συντήρηση των εργαλείων αέρος αποτελεί αιτία πολλών ατυχημάτων.
- Διατηρείτε τα εργαλεία κοπής κοφτερά και καθαρά. Κοπτικά εργαλεία με κοφτερές κοπές που συντηρούνται με προσοχή μπλοκάρουν σπανιότερα και οδηγούνται ευκολότερα.

- g) **Να χρησιμοποιείτε το εργαλείο αέρος, τα εξαρτήματα, τα παρεκκείμενα κτλ. σύμφωνα με τις παρούσες οδηγίες χειρισμού καθώς κι όπως προβλέπεται γι' αυτόν το τύπο εργαλείου αέρος. Δώστε επίσης προσοχή στις συνθήκες εργασίας και στην υπό εκτέλεση εργασία.** Η χρήση των εργαλείων αέρος για εργασίες διαφορετικές απ' αυτές που προβλέπονται μπορεί να οδηγήσει σε επικίνδυνες καταστάσεις.
- h) **Να συγκρατείτε το εργαλείο αέρος γερά και με τα δυο σας χέρια και να φροντίζετε για την ασφαλή θέση του σώματός σας.** Το εργαλείο αέρος οδηγείται ασφαλέστερα με τα δυο χέρια.
- i) **Ασφαλίστε το υπό κατεργασία τεμάχιο.** Ένα υπό κατεργασία τεμάχιο που στερεώνεται με τη βοήθεια μιας διάταξης σύσφιξης είναι στερεωμένο με μεγαλύτερη ασφάλεια από ένα που συγκρατείται με το χέρι.
- j) **Μην κατεργάζεστε υλικά που περιέχουν αμίαντο.** Το αμίαντο θεωρείται σαν καρκινογόνο υλικό.
- k) **Να κρατάτε τα χέρια σας μακριά από το εργαλείο. Μη βάζετε τα χέρια σας μπροστά ή κάτω από το εργαλείο.** Η επαφή με το εργαλείο μπορεί να οδηγήσει σε τραυματισμούς. Το εργαλείο μπορεί να θερμανθεί υπερβολικά κατά τη διάρκεια της εργασίας.
- l) **Να οδηγείτε το εργαλείο αέρος στο υπό κατεργασία τεμάχιο μόνο όταν αυτό βρίσκεται σε λειτουργία.** Υπάρχει κίνδυνος κλοτσιματος ή απώλειας του ελέγχου επί του εργαλείου αέρος.
- m) **Απαγορεύεται το πριτσινόμα η/και το βίδωμα πινακίδων και συμβόλων επάνω στο εργαλείο αέρος.** Χρησιμοποιείτε αυτοκόλλητες πινακίδες.
- n) **Να μη χρησιμοποιήσετε εξαρτήματα που δεν έχουν εξελιχτεί ή εγκριθεί από τον κατασκευαστή του εργαλείου αέρος.** Η ασφαλής λειτουργία δεν εξασφαλίζεται μόνο και μόνο όταν ένα εξάρτημα ταιριάζει στο εργαλείο αέρος.
- o) **Να προσέχετε μήπως υπάρχουν μη ορατά ηλεκτρικοί αγωγοί και σωλήνες φωταερίου (γκαζιού) ή νερού.** Πριν αρχίσετε την εργασία σας ελέγξτε την περιοχή που πρόκειται να εργαστείτε π. χ. με μια συσκευή εντοπισμού μετάλλων.
- 5) **Service**
- a) **Το εργαλείο αέρος πρέπει να επισκευάζεται μόνο από άριστα εκπαιδευμένο ειδικό προσωπικό και μόνο με γνήσια ανταλλακτικά.** Έτσι εξασφαλίζεται η διατήρηση της ασφάλειας του εργαλείου αέρος.

Ειδικές υποδείξεις ασφαλείας.

Ασφαλίστε το υπό κατεργασία τεμάχιο. Ένα υπό κατεργασία τεμάχιο που στερεώνεται με τη βοήθεια μιας διάταξης σύσφιξης είναι στερεωμένο με μεγαλύτερη ασφάλεια από ένα που συγκρατείται με το χέρι.

Να φοράτε προστατευτικά γάντια κατά τη διεξαγωγή όλων των εργασιών ή/και όταν αλλάζετε εργαλείο. Μπορεί να τραυματιστείτε από τις κοφτερές ακμές των εργαλείων. Τα εργαλεία μπορεί να θερμανθούν υπερβολικά κατά τη διάρκεια της εργασίας, κίνδυνος τραυματισμού!

Μην κατευθύνετε ποτέ το εργαλείο επάνω στον εαυτό σας. Να κρατάτε το εργαλείο πεπιεσμένου αέρα κατά τέτοιο τρόπο, ώστε το τοποθετημένο εργαλείο να μην μπορεί να έρθει σε επαφή με το χέρι σας.

Κραδασμοί χεριού-μπράτσου.

Όταν εργάζεστε μ' αυτό το μηχάνημα προκαλούνται κραδασμοί στο σύστημα χεριού-βραχίονα.

Να συμπεριφέρεστε σωστά για να ελαττώσετε τις επιπτώσεις της έκθεσης στους κραδασμούς:

- να διακόπτετε ή να αλλάζετε συχνά εργασία σε περιόπωση ισχυρής επιβάρυνσης από τους κραδασμούς,
- να διατηρείτε τα χέρια σας ζεστά,
- όταν εργάζεστε να κρατάτε το μηχάνημα μόνο τόσο δυνατά, όσο χρειάζεται,
- να εργάζεστε πάντοτε με άριστα μηχανήματα και εργαλεία,
- χρησιμοποιείτε αντικραδασμικά γάντια εργασίας, Όταν δεν τηρούνται αυτές οι συμβουλές τότε, όταν εργαστείτε καθημερινά για ένα μεγάλο διάστημα υπό ισχυρή επιβάρυνση λόγω έκθεσης σε κραδασμούς, μπορεί να δημιουργηθούν επίζημιες επιπτώσεις στην υγεία σας.

Δεν πρέπει να υπερβαίνονται οι οριακές τιμές έκθεσης που προβλέπονται από τις οδηγίες για την προστασία της εργασίας (π. χ. η τυπική οριακή τιμή καθημερινής έκθεσης ύψους 5 m/s^2 που προβλέπεται από την Οδηγία 2002/44/EK με βάση οχτώωρης (8) περιόδου αναφοράς).

Ο υπολογισμός της έκθεσης στους κραδασμούς μπορεί διεξαχθεί με βάση την τιμή της εκτιμηθείσας επιτάχυνσης που εξακριβώθηκε πειραματικά στο εργαστήριο. Όμως, κατά την εργασία μπορεί να εμφανιστούν άλλες, διαφορετικές από την πειραματική τιμή επιταχύνσεις.

Τιμές εκπομπής για θόρυβο και δονήσεις

(Δυϊκός αριθμός – Στοιχεία σύμφωνα με την ISO 4871)

Κραδασμοί	
Ταξινόμηση των εργαλείων της FEIN σύμφωνα με την κατηγορία δόνησης	Εκτιμηθείσα επιτάχυνση*
VC0	$< 2,5 \text{ m/s}^2$
VC1	$< 5 \text{ m/s}^2$
VC2	$< 7 \text{ m/s}^2$
VC3	$< 10 \text{ m/s}^2$
VC4	$< 15 \text{ m/s}^2$
VC5	$< 30 \text{ m/s}^2$
Ka	$1,5 \text{ m/s}^2$

* Οι τιμές αυτές βασίζονται σε έναν κύκλο εργασίας αποτελούμενο από εναλλάξ λειτουργία χωρίς και με πλήρη φορτίο ίσης διάρκειας. Στο συνημμένο ένθετο φύλλο 3 41 30 562 06 0 θα βρείτε την κατηγορία κραδασμών που αντιστοιχεί στο εκάστοτε εξάρτημα εργαλείο.

Προορισμός του εργαλείου αέρος.

με το χέρι οδηγούμενο εργαλείο πεπιεσμένου αέρα για επαγγελματική χρήση για την κοπή πλαστικών κορδονιών και παρόμοιων υλικών, ιδιαίτερα για το ξεκόλλημα τζαμιών παρ-μπριζ, και τζαμιών από τα πλευρικά και τα πίσω παράθυρα οχημάτων με παρελκόμενα και εργαλεία εγκριμένα από την FEIN.

Σύνδεση στην παροχή πεπιεσμένου αέρα.

Για την εκτέλεση εργασιών με το εργαλείο πεπιεσμένου αέρα χωρίς ανωμαλίες να χρησιμοποιείτε μια μονάδα συντήρησης αποτελούμενη από διαχωριστή νερού, λαδωτήρι πεπιεσμένου αέρα και ρυθμιστή πίεσης.

Ελέγξτε, αν η πίεση στο δίκτυο αερος αντιστοιχεί στην πίεση που αναγράφεται στην πινακίδα κατασκευαστή του εργαλείου αέρος.

► Πριν συνδέσετε το σωλήνα καθαρίστε το εσωτερικό του με πεπιεσμένο αέρα.

Ο σωλήνας πρέπει να έχει διάμετρο τουλάχιστο 16 mm. Το άνοιγμα της στρόφιγγας παροχής και του στοιχείου σύνδεσης πρέπει να ανέρχεται τουλάχιστο σε 8 mm.

Υποδείξεις χειρισμού.

Για να ανοίξετε τα στοιχεία σύνδεσης των σωλήνων κλείστε πρώτα τη σφαιρική στρόφιγγα και ακολουθώντας θέστε σε λειτουργία το εργαλείο πεπιεσμένου αέρα. Λύστε το στοιχείο σύνδεσης μόνο αφού πρώτα διαφύγει όλος ο πεπιεσμένος αέρας.

Συντήρηση και Service.

Να συντηρείτε και να καθαρίζετε το εργαλείο πεπιεσμένου αέρα κάθε 300 ώρες εργασίας ή κάθε 6 μήνες.

Σε περίπτωση που ο σωλήνας του εργαλείου πεπιεσμένου αέρα υποστεί ζημιά ή βλάβη, τότε πρέπει να αντικατασταθεί από έναν άλλο, ειδικά προετοιμασμένο σωλήνα που μπορείτε να προμηθευτείτε από το Service της FEIN.

Προϊόντα που ήρθαν σε επαφή με αμίαντο, δεν επιτρέπεται να δοθούν για επισκευή. Απορρίψτε τα προϊόντα που έχουν μολυνθεί με αμίαντο σύμφωνα με τις ισχύουσες στην χώρα σας προδιαγραφές για αμιαντούχα απόβλητα.

Τον ανανεωμένο κατάλογο ανταλλακτικών αυτού του πνευματικού εργαλείου θα βρείτε στο διαδίκτυο στον ιστότοπο www.fein.com.

Χρησιμοποιείτε μόνο αυθεντικά ανταλλακτικά.

Αν χρειαστεί, μπορείτε να αντικαταστήσετε οι ίδιοι τα παρακάτω εξαρτήματα:

Χρησιμοποιήσιμα εργαλεία, Σωλήνας

Εγγύηση.

Η εγγύηση για το προϊόν ισχύει σύμφωνα με τις νομικές διατάξεις της χώρας στην οποία κυκλοφορεί. Εκτός αυτού η FEIN σας παρέχει και μια επί πλέον εγγύηση, ανάλογα με την εκάστοτε δήλωση κατασκευαστή της FEIN.

Στη συσκευασία του εργαλείου πεπιεσμένου αέρα μπορεί να συμπεριλαμβάνεται επίσης και ένα μέρος από τα εξαρτήματα που περιγράφονται στις παρούσες οδηγίες χειρισμού.

Δήλωση συμβατότητας.

Η δήλωση συμμόρφωσης CE ισχύει μόνο για τις χώρες της Ευρωπαϊκής Ένωσης και της ομάδας ΕΖΕΣ (Ευρωπαϊκή Ζώνη Ελεύθερων Συναλλαγών) και μόνο για προϊόντα που προορίζονται για την αγορά της ΕΕ ή της ΕΖΕΣ. Μετά τη διάθεση του προϊόντος στην αγορά της ΕΕ, το σήμα UKCA παύει να ισχύει.

Η δήλωση CE ισχύει μόνο για την βρετανική αγορά (Αγγλία, Ουαλία και Σκωτία) και μόνο για προϊόντα που προορίζονται για τη βρετανική αγορά. Μετά τη διάθεση του προϊόντος στην βρετανική αγορά, το σήμα CE παύει να ισχύει.

Η φήμη FEIN δηλώνει με αποκλειστική ευθύνη της ότι το προϊόν αυτό ανταποκρίνεται πλήρως στα τυποποιητικά έγγραφα που αναφέρονται στην τελευταία σελίδα αυτών των οδηγιών χειρισμού. Τεχνικά έγγραφα στην: C. & E. Fein GmbH, D-73529 Schwäbisch Gmünd

Η φήμη FEIN δηλώνει με αποκλειστική ευθύνη της ότι το προϊόν αυτό ανταποκρίνεται πλήρως στα τυποποιητικά έγγραφα που αναφέρονται στην τελευταία σελίδα αυτών των οδηγιών χειρισμού. Τεχνικά έγγραφα στην: C. & E. Fein GmbH, D-73529 Schwäbisch Gmünd















Τεχνικά έγγραφα στην: C. & E. Fein GmbH, D-73529 Schwäbisch Gmünd

Προστασία του περιβάλλοντος, απόσυρση.

Οι συσκευασίες, τα άχρηστα εργαλεία πεπιεσμένου αέρα και τα εξαρτήματα πρέπει να ανακυκλώνονται με τρόπο φιλικό προς το περιβάλλον.

Oversættelse af den originale betjeningsvejledning.

Anvendte symboler, forkortelser og begreber.

Symbol, tegn	Forklaring
	Læs ubetinget vedlagte dokumenter som f.eks. brugsanvisning og almindelige sikkerhedsforskrifter.
	Overhold henvisningerne i teksten ved siden af!
	Almindeligt forbudstegn. Denne handling er forbudt!
	Savklingen må ikke berøres. Fare som følge af frem- og tilbagegående skarpt tilbehør.
	Afbryd tryklufttilførslen, før dette arbejdsskridt udføres. Der er fare for kvæstelser, hvis trykluftværktøjet starter utilsigtet.
	Brug øjenbeskyttelse under arbejdet.
	Brug støvbeskyttelse under arbejdet.
	Brug høreværn under arbejdet.
	Brug håndbeskyttelse under arbejdet.
	Tænding
	Slukning
	Bekræfter at trykluft-værktøjet er i overensstemmelse med gældende direktiver inden for det europæiske fællesskab.
	Bekræfter, at el-værktøjet er i overensstemmelse med de gældende direktiver fra Storbritannien (England, Wales, Skotland).
 ADVARSEL	Denne henvisning viser en mulig farlig situation, der kan føre til alvorlige kvæstelser evt. med døden til følge.
	Vægt iht. EPTA-Procedure 01
(**)	kan indeholde tal eller bogstaver
(Ax - Zx)	Mærkning til interne formål

Tegn	Enhed international	Enhed national	Forklaring
p	bar	bar	Driftstryk
\dot{V}_N	Nm ³ /min	Nm ³ /min	Luftforbrug
n _S	1/min	1/min	Dimensioneringssvingtal
L _{wA}	dB	dB	Lydeffektniveau
L _{pA}	dB	dB	Lydtryksniveau
L _{pCpeak}	dB	dB	Top lydtryksniveau
K...			Usikkerhed
a	m/s ²	m/s ²	Acceleration
	m, s, kg, A, mm, V, W, Hz, N, °C, dB, /min, m/s ²	m, s, kg, A, mm, V, W, Hz, N, °C, dB, /min, m/s ²	Basisenheder og afledte enheder fra det internationale enhedssystem SI .

For sin sikkerheds skyld.

⚠ ADVARSEL Læs alle advarselshenvisninger og instrukser. I tilfælde af manglende overholdelse af advarselshenvisningerne og instrukserne er der risiko for elektrisk stød, brand og/eller alvorlige kvæstelser.

Opbevar alle advarselshenvisninger og instrukser til senere brug.



Anvend ikke dette trykluft-værktøj, før du har læst denne brugsanvisning grundigt igennem og har forstået det hele (inkl. billeder, specifikationer, sikkerhedsregler samt de henvisninger, der er mærket med FARE, ADVARSEL og PAS PÅ).

Læs og overhold ligeledes de gældende nationale arbejdsbeskyttende bestemmelser (som f.eks. i Tyskland: BGV A3).

En manglende overholdelse af sikkerhedsforskrifterne i den nævnte dokumentation kan føre til alvorlige kvæstelser.

Denne brugsanvisning skal opbevares til senere brug og følge med trykluft-værktøjet, hvis det videregives eller sælges til en ny ejer.

Sikkerhedsråd.

1) Arbejdsplads

- Sørg for, at arbejdspladsen er ren og ryddet op.** Uorden og uoplyste arbejdsområder kan føre til uheld.
- Arbejd ikke med trykluft-værktøjet i eksplosionsfarlige omgivelser, i hvilke der befinder sig brændbare væsker, gasser eller støv.** Trykluft-værktøj fremstiller gnister, der kan antænde støv eller dampe.
- Hold børn og andre personer væk fra trykluft-værktøjets arbejdsområde.** Du kan tabe kontrollen over trykluft-værktøjet, hvis din opmærksom henledes på andre ting.

2) Sikkerhed i forbindelse med håndtering af trykluft

- Kontrollér tryklufforsyningen med regelmæssige mellemrum. Beskyt slangen, så den ikke udsættes for knæk og skarpe kanter; desuden må den ikke klemmes sammen. Spænd slangebåndene. Få beskadigede slanger og koblinger sat i stand med det samme.** Er luftforsyningen beskadiget, kan trykluft-slangen slå om sig og føre til kvæstelser. Ophvirvlet støv eller spåner kan føre til øjenkvæstelser.

3) Sikkerhed af personer

- Vær opmærksom på, hvad du gør, og sørg for at arbejde fornuftigt med trykluft-værktøjet. Brug ikke trykluft-værktøjet, hvis du er træt eller påvirket af narkotika, alkohol eller medikamenter.** Et kort øjeblik uopmærksomhed under brugen af trykluft-værktøjet kan føre til alvorlige kvæstelser.
- Brug personligt beskyttelsestøj og altid beskyttelsesbriller.** Brug af personligt beskyttelsesudstyr som f.eks. støvmaske, skridsikre sikkerhedssko, beskyttelseshjelm eller høreværn, afhængigt af hvad trykluft-værktøjet bruges til, nedsættes risikoen for kvæstelser.

- Undgå en utilsigtet ibrugtagning. Sørg for, at kontakten står på „AUS“ (OFF), før du tilslutter trykluft-værktøjet til tryklufforsyningen.** Har du fingeren på kontakten, når du bærer trykluft-værktøjet, eller tilslutter du trykluft-værktøjet til tryklufforsyningen, mens afbryderen er aktiveret, kan der opstå ulykker.
 - Fjern indstillingsværktøj eller skruenøgle, før du aktiverer afbryderen på trykluft-værktøjet.** Et trykluft-værktøj eller en nøgle, der befinder sig i en af trykluft-værktøjets dele, der bevæger sig, kan føre til kvæstelser.
 - Overvurdér ikke dig selv. Sørg for at stå sikkert og holde ligevægten under arbejdet.** Derved kan du bedre kontrollere trykluft-værktøjet, hvis der skulle opstå uventede situationer.
 - Brug egnet tøj. Undgå løst tøj eller smykker. Hold hår, tøj og handsker væk fra dele, der bevæger sig.** Løst tøj, smykker eller langt hår kan blive fanget af dele, der bevæger sig.
- #### 4) Omhyggelig håndtering og brug af trykluft-værktøj
- Overbelast ikke trykluft-værktøjet. Brug altid det rigtige tilbehør til det arbejde, der skal udføres.** Med det passende tilbehør arbejder du bedre og mere sikkert i det pågældende materiale.
 - Brug ikke trykluft-værktøjet, hvis kontakten er defekt.** Et trykluft-værktøj, der ikke kan tændes og slukkes, er farligt og skal repareres.
 - Afbryd for energitilførslen, før du indstiller på trykluft-værktøjet, skifter tilbehørsdele eller lægger trykluft-værktøjet til side.** Disse foranstaltninger forhindrer en utilsigtet start af maskinen.
 - Opbevar trykluft-værktøj, der ikke bruges, uden for børns rækkevidde. Sørg for at trykluft-værktøjet kun bruges af personer, der er fortrolige med værktøjet og som har læst og forstået disse instruktioner.** Trykluft-værktøj er farligt, hvis det anvendes af personer, der ikke har erfaring i brugen af sådant værktøj.
 - Vedligehold trykluft-værktøjet omhyggeligt. Kontrollér, at bevægelige trykluft-værktøjsdele fungerer korrekt og at de ikke sidder i klemme, at dele hverken er brækket eller beskadiget og at trykluft-værktøjet fungerer som det skal. Sørg for at få beskadigede dele repareret, før trykluft-værktøjet tages i brug.** Mange uheld skyldes dårligt vedligeholdt trykluft-værktøj.
 - Sørg for at skæreværktøjet altid er skarpt og rent.** Omhyggeligt vedligeholdt skæreværktøj med skarpe skærekanter sætter sig ikke så nemt i klemme og er nemmere at føre.
 - Brug trykluft-værktøjet, tilbehøret osv. iht. disse instruktioner og således, som det er foreskrevet for denne specielle trykluft-værktøjstype. Tag hensyn til arbejdsbetingelserne og det arbejde, der skal udføres.** Brug af trykluft-værktøj til formål, det ikke er beregnet til, kan føre til farlige situationer.
 - Hold trykluft-værktøjet fast med begge hænder og sørg for at stå sikkert under arbejdet.** Trykluft-værktøjet føres sikkert under begge hænder.

- i) **Sikre emnet.** Et emne, der holdes med en spænde-anordning, holdes mere sikkert end i hånden.
- j) **Sav ikke i asbestholdigt materiale.** Asbest er registreret som kræftfremkaldende.
- k) **Hold hænderne væk fra påmonteret tilbehør. Grib ikke ind foran eller ind under det påmonterede tilbehør.** Kontakten med det påmonterede tilbehør kan føre til kvæstelser. Tilbehøret kan blive meget varmt under arbejdet.
- l) **Trykluft-værktøjet skal altid være tændt, når det føres hen til emnet.** Ellers kan der opstå et tilbageslag eller du kan tabe kontrollen over trykluft-værktøjet.
- m) **Det er forbudt at skrue eller nitte skilte og tegn på trykluft-værktøjet.** Anvend klæbeetiketter.
- n) **Anvend ikke tilbehør, hvis det ikke er udviklet eller frigivet specielt af trykluft-værktøjets fabrikant.** Sikker drift er ikke kun givet ved, at tilbehøret passer til dit trykluft-værktøj.
- o) **Hold øje med skjult liggende elektriske ledninger, gas- og vandrør.** Kontrollér arbejdsområdet (f.eks. med en metalpejler), før arbejdet påbegyndes.

5) Service

- a) **Få altid dit trykluft-værktøj repareret af kvalificeret personale og brug altid originale reservedele.** Dermed sikres det, at trykluft-værktøjet altid forbliver sikkert.

Specielle sikkerhedsforskrifter.

Sikre emnet. Et emne, der holdes med en spænde-anordning, holdes mere sikkert end i hånden.

Brug altid beskyttelseshandsker til alt arbejde og når tilbehør skiftes. De skarpe kanter på tilbehøret er forbundet med fare for kvæstelser. Tilbehøret kan blive meget varmt under arbejdet, fare for forbrænding!

Ret aldrig det påmonterede tilbehør mod dig selv. Hold trykluftværktøjet på en sådan måde, at tilbehøret ikke kommer i berøring med din hånd.

Hånd-arm-vibrationer.

Der opstår hånd-arm-vibrationer, når der arbejdes med denne maskine.

Arbejd og reager rigtigt for at reducere vibrationsekspositionen:

- afbryd eller skift arbejdsaktiviteten noget oftere, når der arbejdes under stor vibrationsbelastning,
- hold hænderne varme,
- grib kun så fast som nødvendigt omkring maskinen, når den er i brug,
- arbejd kun med teknisk fejlfrie maskiner og tilbehør,
- brug vibrationsdæmpende arbejdshandsker,
- Overholdes disse anbefalinger ikke, kan brugeren udsættes for sundhedsskader, hvis brugeren i det daglige arbejde udsættes for stor vibrationseksposition i et længere tidsrum.

I arbejdsbeskyttelsesdirektiverne (f.eks. direktiv 2002/44/EF) er den daglige ekspositionsgrænseværdi fastlagt til 5 m/s^2 , der gælder for en arbejdsdag med 8 timer; denne værdi må ikke overskrides.

For at prognostisere vibrationsekspositionen kan den værdi, der beregnes på laboratoriet, bruges til det vægtede accelerationsniveau. Under arbejdet kan der opstå anvendelsesafhængige accelerationsværdier, der afviger fra denne laboratorieværdi.

Emissionsværdier for støj og vibrationer

(total – angivelser iht. ISO 4871)

Vibration	
Inddeling af FEIN-indsatsværktøj i vibrationsklasse	Vurderet acceleration*
VC0	$< 2,5 \text{ m/s}^2$
VC1	$< 5 \text{ m/s}^2$
VC2	$< 7 \text{ m/s}^2$
VC3	$< 10 \text{ m/s}^2$
VC4	$< 15 \text{ m/s}^2$
VC5	$< 30 \text{ m/s}^2$
Ka	$1,5 \text{ m/s}^2$

* Disse værdier er baseret på en arbejds cyklus, der består af arbejde i tomgang og under belastning med samme varighed.

Den vibrationsklasse, der er forbundet med tilbehøret, fremgår af vedlagte blad 3 41 30 562 06 0.

Trykluft-værktøjets formål.

håndført trykluftværktøj til erhvervsmæssig brug med det af FEIN godkendte tilbehør til skæring af limbånd af kunststof og lignende materialer; det er især beregnet til udskæring af klæbede front-, side- og hækskiver inden for bilindustrien.

Tilslutning til tryklufforsyningen.

For fejlfrit arbejde med trykluftværktøjet bruges en serviceenhed, der består af vandudskillere, oliesprayer og trykluftregulator.

Kontrollér, at trykket i tryklufttilslutningen er i overensstemmelse med det, der står på trykluft-værktøjets typeskilt.

➤ Blæs slangen igennem, før den tilsluttes.

Slangen skal have en mindste diameter på 16 mm. Hanens og koblingens åbning skal være mindst 8 mm.

Betjeningsforskrifter.

Luk først kuglehanen og tænd så for trykluftværktøjet, før slangekoblingerne åbnes. Løsn først slangekoblingen, når al tryklufften er sluppet ud.

Vedligeholdelse og kundeservice.

Vedligehold og rengør trykluftværktøjet hver 300. arbejdstime eller hver 6. måned.

Er trykluftværktøjets slange beskadiget, skal den erstattes af en special slange, der fås ved bestilling hos en FEIN forhandler eller serviceværksted.

Produkter, der er kommet i kontakt med asbest, må ikke sendes til reparation. Bortskaf produkter, der er forurenet med asbest, iht. forskrifterne om bortskaffelse af asbestholdigt affald, der gælder i brugslandet. Den aktuelle reservedelsliste til dette trykluft-værktøj findes under www.fein.com.

Brug kun originale reservedele.

Følgende dele kan du selv udskifte efter behov:

Tilbehør, Slange

Mangelsansvar/reklamationsret og garanti.

Mangelsansvaret/reklamationsretten er fastlagt i de lovbestemmelser, der gælder i det land, hvor maskinen markedsføres. Derudover yder FEIN garanti iht. FEIN fabrikantens garantierklæring.

Leveringen af trykluftværktøjet kan også kun indeholde en del af det tilbehør, der er beskrevet eller illustreret i brugsanvisningen.

Overensstemmelseserklæring.

CE-erklæringen gælder kun for lande i den Europæiske Union og EFTA (European Free Trade Association) og kun for produkter, der er beregnet til EU- eller EFTA-markedet. Når produktet er markedsført på EU-markedet, mister UKCA tegnet sin gyldighed.

UKCA-erklæringen gælder kun for det britiske marked (England, Wales og Skotland) og kun for produkter, der er beregnet til det britiske marked. Når produktet er markedsført på det britiske marked, mister CE-tegnet sin gyldighed.

Firmaet FEIN erklærer på eget ansvar, at dette produkt er i overensstemmelse med de normative dokumenter, der findes på den sidste side i denne brugsanvisning.















Teknisk materiale hos: C. & E. Fein GmbH,
D-73529 Schwäbisch Gmünd

Miljøbeskyttelse, bortskaffelse.

Emballage, kasseret trykluftværktøj og tilbehør genbruges iht. gældende miljøforskrifter.

Øversettelse av den originale bruksanvisningen.

Anvendte symboler, forkortelser og uttrykk.

Symbol, tegn	Forklaring
	Les nøye de vedlagte dokumentene som bruksanvisningen og de generelle sikkerhetsinformasjonene.
	Følg merknadene i tekst ved siden av!
	Generelt forbudsskilt. Denne handlingen er forbudt!
	Ikke berør sagbladet. Fare pga. skarpe innsatsverktøy som går frem og tilbake.
	Steng trykklufttilførselen før dette arbeidsskrittet utføres. Ellers er det fare for skader ved utilsiktet startung av trykkluftverktøyet.
	Bruk øyebeskyttelse ved arbeid.
	Bruk støvbeskyttelse ved arbeid.
	Bruk hørselvern ved arbeid.
	Bruk håndbeskyttelse ved arbeid.
	Innkopling
	Utkopling
	Bekrefter at trykkluftverktøyet oppfyller kravene i EU-direktivene.
	Bekrefter elektroverktøyet samsvar med direktivene fra Storbritannia (England, Wales, Skottland).
 ADVARSEL	Denne informasjonen henviser til en mulig farlig situasjon som kan medføre alvorlige farer eller død.
	Vekt tilsvarende EPTA-Procedure 01
(**)	Kan inneholde sifre eller bokstaver
(Ax - Zx)	Merking for interne formål

Tegn	Enhet internasjonalt	Enhet nasjonalt	Forklaring
p	bar	bar	Driftstrykk
\dot{V}_N	Nm ³ /min	Nm ³ /min	Luftforbruk
n _S	1/min	1/min	Dimensjoneringsvingtall
L _{WA}	dB	dB	Lydeffektnivå
L _{PA}	dB	dB	Lydtrykknivå
L _{pCpeak}	dB	dB	Maksimalt lydtrykknivå
K...			Usikkerhet
a	m/s ²	m/s ²	Akselerasjon
	m, s, kg, A, mm, Y, W, Hz, N, °C, dB, /min, m/s ²	m, s, kg, A, mm, Y, W, Hz, N, °C, dB, /min, m/s ²	Basis- og avledede enheter fra det internasjonale enhetssystemet SI .

For din egen sikkerhet.



ADVARSEL Les gjennom alle advarslene og anvisningene. Feil ved overholdelsen av advarslene og nedenstående anvisninger kan medføre elektriske støt, brann og/eller alvorlige skader.

Ta godt vare på alle advarslene og informasjonene.



Ikke bruk dette trykkluftverktøyet før du har lest denne bruksanvisningen grundig og har forstått den helt, inkl. bildene, spesifikasjonene, sikkerhetsreglene og informasjonene som er merket med FARE, ADVARSEL og OBS.

Følg også de vanlige nasjonale arbeidsmiljøbestemmelsene (f. eks. i Tyskland: BGV A3).

Hvis sikkerhetsbestemmelsene i den angitte dokumentasjonen ikke følges, kan dette medføre en alvorlig skade.

Ta vare på denne bruksanvisningen til senere bruk og la den følge med trykkluftverktøyet når dette gis eller selges videre.

Sikkerhetsinformasjoner.

1) Arbeidsplassen

- Hold arbeidsområdet rent og ryddig.** Rotete arbeidsområder og arbeidsområder uten lys kan føre til ulykker.
- Ikke arbeid med trykkluftverktøyet i eksplosjonsutsatte omgivelser - der det befinner seg brennbare væsker, gass eller støv.** Trykkluftverktøy lager gnister som kan antenne støv eller damper.
- Hold barn og andre personer unna når trykkluftverktøyet brukes.** Hvis du blir forstyrret under arbeidet, kan du miste kontrollen over trykkluftverktøyet.

2) Sikkerhet ved bruk av trykkluft

- Kontroller trykklufttilførselen med jevne mellomrom** Beskytt slangen mot betyning, innsnevring, varme og skarpe kanter. Trekk slangeklemmene fast. La skadede slanger og koplinger straks repareres. Ved en skadet lufttilførsel kan trykkluftslangen piske rundt og føre til skader. Oppvirket støv eller spon kan føre til øyeskader.

3) Personikkerhet

- Vær oppmerksom, pass på hva du gjør, gå fornuftig frem når du arbeider med et trykkluftverktøy. Ikke bruk trykkluftverktøyet når du er trett eller er påvirket av narkotika, alkohol eller medikamenter.** Et øyeblikks uoppmerksomhet ved bruk av trykkluftverktøyet kan føre til alvorlige skader.
- Bruk personlig verneutstyr og husk alltid å bruke vernebriller.** Bruk av personlig verneutstyr som støvmaske, sklisikre vernesko, hjelm eller hørselvern – avhengig av type og bruk av trykkluftverktøyet – reduserer risikoen for skader.
- Unngå å starte verktøyet ved en feiltagelse. Forviss deg om at på-/av-bryteren står i «AV»-posisjon før du kople trykkluftverktøyet til trykklufttilførselen.** Hvis du holder fingeren på bryteren når du bærer trykk-

luftverktøyet eller kobler trykkluftverktøyet til trykklufttilførselen i innkoblet tilstand, kan dette føre til uhell.

- Fjern innstillingsverktøy eller skrunøkler før du slår på trykkluftverktøyet.** Et trykkluftverktøy eller en nøkkel som befinner seg i en del på trykkluftverktøyet som beveger seg, kan føre til skader.
 - Ikke overvurder deg selv. Sørg for å stå stødig og i balanse.** Dermed kan du kontrollere trykkluftverktøyet bedre i uventede situasjoner.
 - Bruk alltid egnede klær. Ikke bruk vide klær eller smykker. Hold hår, tøy og hansker unna deler som beveger seg.** Løstsittende tøy, smykker eller langt hår kan komme inn i deler som beveger seg.
- #### 4) Aktsom håndtering og bruk av trykkluftverktøy
- Ikke overbelast trykkluftverktøyet. Bruk et innsatsverktøy som er beregnet til den type arbeid du vil utføre.** Med et passende innsatsverktøy arbeider du bedre og sikrere i det angitte effektområdet.
 - Ikke bruk trykkluftverktøy med defekt på-/av-bryter.** Et trykkluftverktøy som ikke lenger kan slås av eller på, er farlig og må repareres.
 - Avbryt energitilførselen før du utfører innstillinger på trykkluftverktøy, skifter tilbehørsdeler eller legger bort trykkluftverktøyet.** Disse tiltakene forhindrer en utilsiktet startung av maskinen.
 - Trykkluftverktøy som ikke er i bruk må oppbevares utilgjengelig for barn. Ikke la trykkluftverktøyet brukes av personer som ikke er fortrolig med dette eller ikke har lest disse anvisningene.** Trykkluftverktøy er farlige når de brukes av uerfarne personer.
 - Vær nøye med vedlikeholdet av trykkluftverktøyet. Kontroller om bevegelige trykkluftverktøydeler fungerer feilfritt og ikke klemmes fast, og om deler er brukket eller skadet, slik at dette innvirker på trykkluftverktøyet funksjon. La skadede deler repareres før trykkluftverktøyet brukes.** Dårlig vedlikeholdte trykkluftverktøy er årsaken til mange uhell.
 - Hold skjæreverktøyene skarpe og rene.** Godt stelte skjæreverktøy med skarpe skjær setter seg ikke så ofte fast og er lettere å føre.
 - Bruk trykkluftverktøyet, tilbehør, innsatsverktøy osv. i henhold til disse anvisningene og slik det er foreskrevet for denne spesielle trykkluftverktøytungen. Ta hensyn til arbeidsforholdene og arbeidet som skal utføres.** Bruk av trykkluftverktøy til andre formål enn det som er angitt kan føre til farlige situasjoner.
 - Hold trykkluftverktøyet fast med begge hender og sørg for å stå stødig.** Trykkluftverktøyet føres sikrere med to hender.
 - Sikre arbeidsstykket.** Et arbeidsstykke som holdes fast med spenninnetninger, holdes sikrere enn med hånden.
 - Ikke bearbeid asbestholdig material.** Asbest kan fremkalle kreft.
 - Hold hendene unna innsatsverktøyet. Ikke grip foran eller under innsatsverktøyet.** Kontakt med innsatsverktøyet kan føre til skader. Innsatsverktøyet kan bli svært varmt i løpet av arbeidet.

- l) **Sett trykkluftverktøyet kun på arbeidsstykket i innkoblet tilstand.** Det er fare for tilbakeslag eller for å miste kontrollen over trykkluftverktøyet.
- m) **Det er forbudt å skru eller nagle skilt eller tegn på trykkluftverktøyet.** Bruk klebeskilt.
- n) **Ikke bruk tilbehør som ikke ble utviklet eller frigitt av trykkluftverktøyproduzenten.** En sikker bruk kan ikke garanteres selv om tilbehøret passer til trykkluftverktøyet.
- o) **Gi akt på skjulte elektriske ledninger, gass- og vannrør.** Kontroller arbeidsområdet f. eks. med et metallsokeapparat før arbeidet påbegynnes.

5) Service

- a) **Trykkluftverktøyet skal alltid kun repareres av kvalifisert fagpersonale og kun med originale reservedeler.** Slik sikres det at sikkerheten til trykkluftverktøyet opprettholdes.

Spesielle sikkerhetsinformasjoner.

Sikre arbeidsstykket. Et arbeidsstykke som holdes fast med spenninnretninger, holdes sikrere enn med hånden.

Bruk alltid beskyttelseshansker ved alle typer arbeider eller ved utskifting av innsatsverktøyene. Fare for skader med innsatsverktøyenes skarpe kanter. Innsatsverktøyene kan bli svært varme i løpet av arbeidet, fare for forbrenninger!

Rettt aldri innsatsverktøyet mot deg selv. Hold trykkluftverktøyet slik at innsatsverktøyet ikke berører hånden din.

Hånd-arm-vibrasjoner.

Ved arbeid med denne maskinen oppstår hånd-arm-vibrasjoner.

Gjør alt for å redusere vibrasjonsbelastningen:

- avbryt arbeidet eller skift oftere ved sterk vibrasjonsbelastning,
- hold hendene varme,
- hold maskinen kun så fast som nødvendig i løpet av arbeidet,
- arbeid kun med teknisk feilfrie maskiner og innsatsverktøy,
- bruk vibrasjonsdempende arbeidshansker,

Hvis disse anbefalingene ikke følges, kan det oppstå helseskader ved daglig arbeid med sterke vibrasjoner over lengre tid.

Eksponeringsgrenseverdiene som er angitt i arbeidervernlovene (f. eks. i direktivet 2002/44/EF er dette for en 8 timers periode en normalt daglig eksponeringsgrenseverdi på 5 m/s^2) bør ikke overskrides.

Til en prognose av vibrasjonseksponeringen kan du bruke den bedømte akselereringen fra laboratoriumsforøk. Ved arbeid kan det oppstå anvendelsesavhengige akselerasjoner som avviker fra denne laboratoriumsverdien.

Emisjonsverdier for støy og vibrasjon (Totalinformasjoner jf. ISO 4871)

Vibrasjon	
Inndeling av FEIN-innsatsverktøy etter vibrasjonsklasse	Bedømt akselerering*
VC0	$< 2,5 \text{ m/s}^2$
VC1	$< 5 \text{ m/s}^2$
VC2	$< 7 \text{ m/s}^2$
VC3	$< 10 \text{ m/s}^2$
VC4	$< 15 \text{ m/s}^2$
VC5	$< 30 \text{ m/s}^2$
Ka	$1,5 \text{ m/s}^2$

* Disse verdiene baserer på en arbeidssyklus som består av drift i tomgang og ved full belastning med samme varighet.
Vibrasjonsklassen som er tilordnet dette innsatsverktøyet er angitt på vedlagt ark 3 41 30 562 06 0.

Trykkluftverktøyet formål.

håndført trykkluftverktøy til profesjonell bruk med innsatsverktøy og tilbehør som er godkjent av FEIN til skjæring av kunststoff-limvulster og lignende materiale, spesielt til utskjæring av limte front-, side- og bakruter på kjøretøy.

Tilkobling til trykklufttilførselen.

Til en feilfri drift av trykkluftverktøyet må du bruke en vedlikeholdsenhet som består av vannutskiller, oljetåkesmører og trykkluftregulator.

Kontroller om trykket i trykkluftnettet stemmer overens med effektskiltet på trykkluftverktøyet.

- Blås gjennom slangen før tilkoblingen.

Slangen skal ha en minimumsdiameter på 16 mm. Åpningen til kranen og koplingen skal være minst 8 mm.

Bruksinformasjon.

Ved åpning av slangekoplinger må du først stenge kulekranen og deretter slå på trykkluftverktøyet. Løse slangekoplingen først når hele trykkluften er sluppet ut.

Vedlikehold og kundeservice.

Vedlikehold og rengjør trykkluftverktøyet etter hver 300. arbeidstime eller hvert halvår.

Hvis slangen til trykkluftverktøyet er skadet må den skiftes ut mot en spesiell forberedt slange som fås hos FEIN-kundeservice.

Produkter som er kommet i kontakt med asbest må ikke repareres. Kasser produkter kontaminert med asbest ifølge bestemmelsene for avfallshåndtering av asbestholdig avfall som gjelder i landet.

Den aktuelle reservedelslisten for dette trykkluftverktøyet fremgår av internettet på www.fein.com.

Bruk kun originalreservedeler.

Følgende deler kan du skifte ut selv etter behov:

Innsatsverktøy, Slange

Reklamasjonsrett og garanti.

Reklamasjonsretten for produktet gjelder jf. de lovmessige bestemmelsene i det landet produktet selges i. Ut over dette yter FEIN garanti i henhold til FEIN-produzentens garantierklæring.

Kun en del av det beskrevne eller illustrerte tilbehøret i denne bruksanvisningen inngår i leveransen av trykkluftverktøyet.

Samsvarserklæring.

CE-erklæringen gjelder kun for land i Den europeiske unionen og i EFTA [EØS] (European Free Trade Association) og kun for produkter som er bestemt for markedet i EU eller EFTA. Etter at produktet er introdusert på EU-markedet, mister UKCA-merket sin gyldighet.

UKCA-erklæringen gjelder kun for det britiske markedet (England, Wales og Skottland) og kun for produkter som er bestemt for det britiske markedet. Etter at produktet er introdusert på det britiske markedet, mister CE-merket sin gyldighet.

Firmaet FEIN erklærer som eneansvarlig at dette produktet stemmer overens med de normative dokumentene som er oppført på siste side i denne bruksanvisningen.















Tekniske dokumenter hos C. & E. Fein GmbH,
D-73529 Schwäbisch Gmünd

Miljøvern, deponering.

Emballasjer, gammelt trykkluftverktøy og tilbehør må leveres inn til miljøvennlig resirkulering.

Översättning av bruksanvisning i original.

Använda symboler, förkortningar och begrepp.

Symbol, tecken	Förklaring
	Bifogad dokumentation som t. ex. bruksanvisning och Allmänna säkerhetsanvisningar ska ovillkorligen läsas.
	Beakta anvisningarna i intilliggande text!
	Allmän förbudssymbol. En sådan hantering är förbjuden!
	Berör inte sågbladet. Fara vid fram och tillbaka gående vassa insatsverktyg.
	Före detta arbetssteg ska trycklufttillförseln stängas av. I annat fall finns riks för att tryckluftverktyget vid oavsiktlig start orsakar kroppsskada.
	Vid arbetet ska ögonskydd användas.
	Vid arbetet ska dammskydd användas.
	Vid arbetet ska hörselskydd användas.
	Vid arbetet ska handskydd användas.
	Inkoppling
	Frånkoppling
	Försäkrar om att tryckluftverktyget överensstämmer med Europeiska gemenskapens direktiv.
	Försäkrar om att elverktyget överensstämmer med Storbritanniens (England, Wales, Skottland) direktiv.
	Denna anvisning hänvisar till en eventuellt farlig situation som kan leda till allvarliga personskador eller till död.
	Vikt enligt EPTA-Procedure 01
(**)	kan innehålla siffror eller bokstäver
(Ax – Zx)	Märkning för interna syften

Tecken	Internationell enhet	National enhet	Förklaring
p	bar	bar	Arbetsstryck
\dot{V}_N	Nm ³ /min	Nm ³ /min	Luftförbrukning
n _S	1/min	1/min	Beräkningsoscilleringsfrekvens
L _{wA}	dB	dB	Ljudeffektnivå
L _{pA}	dB	dB	Ljudtrycksnivå
L _{pCpeak}	dB	dB	Toppljudtrycksnivå
K...			Osäkerhet
a	m/s ²	m/s ²	Acceleration
	m, s, kg, A, mm, V, W, Hz, N, °C, dB, /min, m/s ²	m, s, kg, A, mm, V, W, Hz, N, °C, dB, rpm, m/s ²	Bas- och härledda enheter från det Internationella enhetssystemet SI .

För din säkerhet.

⚠ VARNING Läs noga igenom alla anvisningar. Fel som uppstår till följd av att anvisningarna nedan inte följts kan orsaka elstöt, brand och/eller allvarliga kroppsskador.

Förvara alla varningar och anvisningar för framtida bruk.



Tryckluftverktøget får inte användas innan du noga läst denna bruksanvisning och fullständigt förstått innebörden inklusive bilderna, specifikationerna, säkerhetsreglerna samt de instruktioner som lämnas under FARA, VARNING och SE UPP.

Beakta även tillämpliga nationella arbets säkerhetsbestämmelser (i Tyskland t. ex.: BGV A3).

Ignorerar säkerhetsanvisningarna i nämnda underlag finns risk för allvarlig personskada.

Denna bruksanvisning bör uppbevaras för senare bruk och bifogas till verktyget vid försäljning eller överlämning.

Säkerhetsanvisningar.

1) Arbetsplats

- Håll arbetsplatsen ren och välbelyst.** Oordning på arbetsplatsen och dåligt belyst arbetsområde kan leda till olyckor.
- Använd inte tryckluftverktøget i explosionsfarlig omgivning med brännbara vätskor, gaser eller damm.** Tryckluftverktøgen alstrar gnistor som kan antända dammet eller gaserna.
- Håll under arbetet med tryckluftverktøget barn och obehöriga personer på betryggande avstånd.** Om du störs av obehöriga personer kan du förlora kontrollen över tryckluftverktøget.

2) Säkerhetsanvisningar för hantering med tryckluft

- Kontrollera regelbundet tryckluftsförsörjningen.** Skydda slangen mot knäckning, hopsnörning, hetta och skarpa kanter. Dra kraftigt fast slanglänkmorna. Låt skadade slangar och kopplingar omedelbart repareras. Vid felaktig luftförsörjning kan tryckluftslangen snärta omkring och medföra kroppsskada. Damm eller spån som virvlar upp kan leda till ögonskada.

3) Personsäkerhet

- Var uppmärksam, kontrollera vad du gör och använd tryckluftverktøget med förnuft.** Använd inte tryckluftverktøget när du är trött eller om du är påverkad av droger, alkohol eller mediciner. Under användning av tryckluftverktøget kan även en kort ouppmärksamhet leda till allvarliga kroppsskador.
- Bär alltid personlig skyddsutrustning och skyddsglasögon.** Den personliga skyddsutrustningen som t. ex. dammfiltermask, halkfria säkerhetsskor, hjälm eller hörselskydd - med beaktande av tryckluftverktøgets modell och driftsätt - reducerar risken för kroppsskada.
- Undvik oavsiktlig igångsättning.** Kontrollera att omkopplaren står i läget "FRÅN" innan du ansluter tryckluftverktøget till tryckluftsnätet. Om du bär

tryckluftverktøget med fingret på omkopplaren eller ansluter påkopplat tryckluftverktøget till tryckluftsnätet kan olycka uppstå.

- Ta bort alla inställningsverktøget och skruvnycklar innan du kopplar på tryckluftverktøget.** Ett insatsverktøget eller en nyckel i en roterande komponent på tryckluftverktøget kan medföra kroppsskada.
- Överskatta inte din förmåga. Se till att du står stadigt och håller balansen.** I detta fall kan du lättare kontrollera tryckluftverktøget i oväntade situationer.
- Bär lämpliga kläder. Bär inte löst hängande kläder eller smycken. Håll håret, kläderna och handskarna på avstånd från rörliga delar.** Löst hängande kläder, smycken och långt hår kan dras in av roterande delar.

4) Omsorgsfull hantering och användning av tryckluftverktøget

- Överbelasta inte tryckluftverktøget.** Använd för aktuellt arbete här för avsett insatsverktøget. Med ett lämpligt insatsverktøget kan du arbeta bättre och säkrare inom angivet effektområde.
- Ett tryckluftverktøget med defekt omkopplare får inte längre användas.** Ett tryckluftverktøget som inte kan kopplas in eller ur är farligt och måste repareras.
- Stäng av tryckluftsdistributionen innan inställningar utförs på tryckluftverktøget, tillbehör delar byts eller tryckluftverktøget läggs bort.** Denna skyddsåtgärd förhindrar oavsiktlig inkoppling av verktøget.
- Uppbevara tryckluftverktøgen oåtkomliga för barn.** Låt tryckluftverktøget inte användas av personer som inte är förtrogna med dess användning eller inte läst denna anvisning. Tryckluftverktøgen är farliga om de används av oerfarna personer.
- Sköt tryckluftverktøget omsorgsfullt.** Kontrollera att rörliga komponenter på tryckluftverktøget fungerar felfritt och inte kärvar, att komponenter inte brustit eller skadats; orsaker som kan leda till att tryckluftverktøgets funktioner påverkas menligt. Låt skadade delar repareras innan tryckluftverktøget återanvänds. Många olyckor orsakas av dåligt skötta tryckluftverktøget.
- Håll skärverktøgen skarpa och rena.** Omsorgsfullt skötta skärverktøget med skarpa eggar kommer inte så lätt i kläm och går lättare att styra.
- Använd tryckluftverktøget, tillbehör, insatsverktøget osv. enligt dessa anvisningar och på sätt som föreskrivits för aktuell tryckluftverktøgsmodell.** Ta hänsyn till arbetsvillkoren och arbetsmomenten. Används tryckluftverktøget på icke ändamålsenligt sätt kan farliga situationer uppstå.
- Håll i tryckluftverktøget med båda händerna under arbetet och se till att du står stadigt.** Tryckluftverktøget kan styras säkrare med två händer.
- Säkra arbetsstycket.** Arbetsstycket ligger säkrare i en uppspanningsanordning än i handen.
- Asbesthaltigt material får inte bearbetas.** Asbestanses vara cancerframkallande.

- k) **Håll händerna på betryggande avstånd från insatsverktyget.** För inte in handen mot eller under insatsverktyget. Om insatsverktyget berörs finns risk för kroppsskada. Insatsverktyget kan under sågning bli mycket hett.
- l) **Tryckluftverktyget ska vara påkopplat när det förs mot arbetsstycket.** Risk finns för bakslag eller att du förlorar kontrollen över tryckluftverktyget.
- m) **Det är förbjudet att med skruvar eller nitar fästa brickor och märken på tryckluftverktyget.** Använd dekalerna.
- n) **Använd endast tillbehör som speciellt tagits fram eller godkänts av tryckluftverktygets tillverkare.** Användningen behöver inte vara säker bara för att tillbehöret passar till tryckluftverktyget.
- o) **Se upp för dolt liggande elledningar, gas- och vattenrör.** Kontrollera arbetsområdet t. ex. med en metalldetektor innan arbetet påbörjas.

5) Service

- a) **Låt tryckluftverktyget repareras endast av kvalificerad fackpersonal och med originalreservdelar.** Detta garanterar att tryckluftverktygets säkerhet upprätthålls.

Speciella säkerhetsanvisningar.

Säkra arbetsstycket. Arbetsstycket ligger säkrare i en uppspänningsanordning än i handen.

Använd skyddshandskar vid alla arbeten på verktyget eller vid byte av insatsverktyget. Insatsverktygets vassa kanter kan leda till kroppsskada. Insatsverktygen kan under arbetet bli mycket heta och medför då risk för förbränning!

Rikta aldrig insatsverktyget mot dig själv. Håll tryckluftverktyget i ett sådant läge att insatsverktyget inte kan beröra handen.

Hand-arm-vibrationer.

Vid arbeten med detta verktyg uppstår vibrationer i hand-arm.

Arbeta på korrekt sätt för att reducera vibrationsexpositionen:

- avbryt resp. växla ofta arbetet vid hög vibrationsbelastning,
- håll händerna varma,
- håll inte i maskinen kraftigare än vad arbetet kräver,
- använd endast tekniskt felfria maskiner och insatsverktyg,
- använd vibrationsdämpande arbetshandskar,

Om dessa anvisningar inte följs kan hälsan menligt påverkas om arbete utförs under en längre tid vid höga vibrationer.

De exponeringsgränsvärden som fastslagits i arbetarskyddsdirektiven får inte överskridas (t. ex. det exponeringsvärde på 5 m/s^2 som standardiserats i direktivet 2002/44/EG för ett 8 timmars arbetspass om dagen).

Som prognos för vibrationsexpositionen gäller det värde för acceleration som bestämts i laboratoriet.

Emissionsvärden för ljud och vibration (uppgifter med två siffror enligt ISO 4871)

Vibration	Beräknad hastighetsökning*
Indelning av FEIN-insatsverktyg i vibrationsklasser	
VC0	< 2,5 m/s^2
VC1	< 5 m/s^2
VC2	< 7 m/s^2
VC3	< 10 m/s^2
VC4	< 15 m/s^2
VC5	< 30 m/s^2
Ka	1,5 m/s^2

* Dessa värden baserar på en arbetscykel bestående till lika delar av tomgångs- och fullastdrift.
Av bifogat blad 3 41 30 562 06 0 framgår till vilken vibrationsklass insatsverktyget hör.

Avsedd användning av tryckluftverktyget.

handstyrt tryckluftverktyg för yrkesmässig användning med av FEIN godkända insatsverktyg och tillbehör för klippning av plastlimsträngar och liknande material, speciellt för limmade vind-, sido- och bakrutor inom bilbranschen.

Anslutning till tryckluftförsörjning.

För att arbetet med tryckluftsvärket ska fungera felfritt bör en luftberedningsenhet med vattenavskiljare, oljedimanordning och tryckluftsregulator användas. Kontrollera att trycket i tryckluftnätet överensstämmer med trycket som anges på tryckluftverktygets effektskylt.

► Renblås slangen före koppling.

Slangen måste ha en diameter på minst 16 mm. Kranens och kopplingens flödesöppning måste vara minst 8 mm.

Användningsinstruktioner.

Vid öppning av slangkoppling stäng först kulkranen och koppla sedan på tryckluftverktyget. Ta loss slangkopplingen först sedan all tryckluft avgått.

Underhåll och kundservice.

Underhåll och rengör tryckluftverktyget i intervaller om 300 drifttimmar eller 6 månader.

När tryckluftverktygets slang skadats, måste den ersättas med en speciellt förberedd slang som FEIN-kundservicen tillhandahåller.

Produkter som varit i beröring med asbest får inte lämnas till reparation. Disponera med asbest kontaminerade produkter enligt landets gällande instruktioner för hantering av asbesthaltigt avfall.

Den aktuella reservdelslistan för tryckluftsvärket hittar du i Internet på adress www.fein.com.

Använd endast originalreservdelar.

Följande delar kan du vid behov själv byta ut:

Insatsverktyg, Slang

Garanti och tilläggsgaranti.

Garanti lämnas på produkten enligt de lagbestämmelser som gäller i aktuellt användningsland. Dessutom lämnar FEIN en tilläggsgaranti enligt FEIN-tillverkargarantiförklaring.

Vid leverans av aktuellt tryckluftverktyg kan vissa delar saknas av de tillbehör som beskrivs eller visas i bruksanvisningen.

Försäkran om överensstämmelse.

CE-försäkran gäller endast för Europeiska unionens länder och EFTA (European Free Trade Association) och endast för produkter som är avsedda för EU- eller EFTA-marknaden. Efter marknadsintroduktionen av produkten på EU-marknaden förlorar UKCA tecknet sin giltighet.

UKCA-försäkran gäller endast för den brittiska marknaden (England, Wales och Skottland) och endast för produkter som är avsedda för den brittiska marknaden. Efter marknadsintroduktionen av produkten på brittiska marknaden förlorar CE - tecknet sin giltighet.

FEIN försäkrar under exklusivt ansvar att denna produkt överensstämmer med de normativa dokument som anges på bruksanvisningens sista sida.















Tekniska publikationer finns hos: C. & E. Fein GmbH, D-73529 Schwäbisch Gmünd

Miljöskydd, avfallshantering.

Förpackning, skrotade tryckluftverktyg och tillbehör ska hanteras på miljövänligt sätt.

Alkuperäisen käyttöohjeen käännös.

Symbolit, lyhenteet ja erikoissanasto.

Piktogrammit	Selitys
	Työkaluun kuuluvat käyttö- ja turvaohjeet on ehdottomasti käytävä läpi.
	Ota viereisen tekstin ohjeet huomioon!
	Yleinen kieltomerkki. Tämä toiminta on kielletty!
	Sahanterään ei saa koskea. Varo teräviä työkaluja, kun ne liikkuvat edestakaisin.
	Ennen tätä työvaihetta paineilman syöttö on keskeytettävä. Muutoin paineilmatoiminen työkalu voi käynnistyä vahingossa ja aiheuttaa tapaturman.
	Työstön aikana silmät on suojattava lasella.
	Työstön aikana on käytettävä pölysuojainta.
	Työstön aikana on käytettävä kuulosuojainta.
	Työstön aikana on käytettävä suojakäsineitä.
	Käynnistys
	Poiskytkentä
	Vahvistaa, että paineilmatyökalun rakenne vastaa EU-direktiivien suosituksia.
	Vahvistaa sähkötyökalun yhdenmukaisuuden Iso-Britannian (Englanti, Wales, Skotlanti) direktiivien mukaisesti.
 VAROITUS	Teksti varoittaa mahdollisesta vaarallisesta tilanteesta, joka voi johtaa vakavaan työtapa- turmaan tai jopa hengenvaaraan.
	Paino vastaa EPTA-Procedure 01-tietoja
(**)	Voi koostua numeroista tai kirjaimista
(Ax – Zx)	Tunnus sisäisiä tarkoituksia varten

Merkki	Kansainvälinen yksikkö	Kansallinen yksikkö	Selitys
p	bar	bar	Käyttöpaine
\dot{V}_H	Nm ³ /min	Nm ³ /min	Paineilman kulutus
n _S	1/min	1/min	Mitoitettu kierros/luku
L _{wA}	dB	dB	Äänitaso
L _{pA}	dB	dB	Äänen painetaso
L _{pCpeak}	dB	dB	Äänen painetason huippuarvo
K...			Epävarmuustekijä
a	m/s ²	m/s ²	Kiihtyvyys
	m, s, kg, A, mm, V, W, Hz, N, °C, dB, /min, m/s ²	m, s, kg, A, mm, V, W, Hz, N, °C, dB, /min, m/s ²	Kansainväliseen SI-järjestelmään sisältyvät perusyksiköt ja sen johdannaisyksiköt.

Työturvallisuus.

VAROITUS Lue kaikki turvallisuus- ja muut ohjeet.

Turvallisuusohjeiden noudattamisen laiminlyönti saattaa johtaa sähköiskun, tulipaloon ja/tai vakavaan loukkaantumiseen.

Säilytä kaikki turvallisuus- ja muut ohjeet tulevaisuutta varten.



Ennen kuin otat oheisen paineilmatyökalun käyttöön, perehdy huolellisesti käyttöohjeeseen, ota huomioon myös turvaohjeet, tekniset erittelyt, kuvitettut ohjeet sekä vaarasymbolit VAARA,

VAROITUS ja VARO.

Niiden ohella on noudatettava voimassa olevia lakisääteisiä työturvallisuusmääräyksiä.

Jos dokumenteissa selostettuja turvaohjeita laiminlyödään, seurauksena voi olla vakava tapaturma.

Säilytä oheinen käyttöohje huolella, se on luovutettava työkalun mukana, jos työkalu myydään tai annetaan muiden käyttöön.

Varoimenpiteet.

1) Työpaikka

- Pidä työpaikka puhtaana ja järjestyksessä.** Epäjärjestys ja huono valaistus työpisteessä johtavat helposti tapaturmiin.
- Paineilmatyökalua ei pidä käyttää räjähdysvaarallisissa tiloissa, joissa säilytetään palavia nesteitä ja kaasuja, tai pölyisissä tiloissa.** Työkalun käydessä voi syntyä kipinöintiä, minkä seurauksena pöly tai nestehöyryt voivat syttyä tuleen.
- Kun paineilmatyökalu on käynnissä, ulkopuolisia, ei varsinkaan lapsia saa päästää lähelle työpistettä.** Jos huomio kiinnittyy muualle, työkalu ei enää välttämättä pysy hallinnassa.

2) Turvanäkökohdat paineilman käytössä

- Tarkasta paineilman syöttö säännöllisin välein. Varo, ettei letku pääse taantumaa tai puristumaan kokoon, suojaa se lämmöllä ja teräviltä reunoilta. Kiristä letkuseiteet kunnolla. Vioittuneet letkut ja pikaliittimet on annettava kunnostaa välittömästi.** Osien vaurioitumisen seurauksena paineilmaletku voi irrota ja olla vaaraksi, paineilmassa pyörteilevää pölyä ja lastuja voi lentää silmiin.

3) Henkilökohtainen turvallisuus

- Ole tarkkaavainen ja keskity työhön, käsittele paineilmatyökalua asianmukaisesti.** Työkalua ei pidä käyttää väsyneenä eikä varsinkaan lääkkeiden, huumeiden tai alkoholin vaikutuksen alaisena. Vain pieni hetki, jona tarkkaavaisuus laskee, voi johtaa vakavaan tapaturmaan.
- Huolehdi suojavarusteista, muista aina käyttää suojalaseja.** Työtatapurmien riski pienenee, kun käytät työn laadusta riippuen henkilökohtaisia suojavarusteita – ölysuojain, tukevat, kumipohjaiset kengät, suojakypärä tai kuulosuojain.
- Varo, ettei työkalu pääse käynnistymään vahingossa. Katso, että pääkytkin on asennossa AUS/OFF, ennen kuin liität työkalun paineilmaverkkoon.** Työkalua kannettaessa pääkytkimen voi epähuomiossa painaa päälle ja jos työkalu on käynnissä, kun se liitetään paineilmaverkkoon, seurauksena voi olla tapaturma.

naa päälle ja jos työkalu on käynnissä, kun se liitetään paineilmaverkkoon, seurauksena voi olla tapaturma.

- Irrota säätötyökalu ja ruuviavaimet, ennen kuin kytket paineilmatyökaluun virran.** Jos ruuvavain tms. jätetään kiinni työkaluun ja se osuu liikkuviin osiin, siitä on ilmeinen vaara.
- Ennen kuin käynnistät työkalun, katso, että seisot tukevassa asennossa ja pystyt pitämään tasapainon.** Näin paineilmatoiminen työkalu pysyy hallinnassa myös odottamattomissa tilanteissa.
- Käytä tarkoituksenmukaista vaateetusta, riisu korut pois. Varo, etteivät hiukset, vaateet tai käsiineet joudu liian lähelle työkalun liikkuvia osia.** Löysät vaatteet, korut tai pitkät hiukset voivat tarttua liikkuviin osiin.

4) Paineilmatoimisten työkalujen käsittely ja käyttö

- Paineilmatyökalua ei pidä ylikuormittaa. Valitse sen osat (sahanterä tms.) työkohteen mukaan.** Valitse katkaisuun, sahaukseen jne. oikeankokoinen työkalu, työ tehostuu ja sujuu nopeammin.
- Paineilmatyökalua, jonka käyttökytkin on viallinen, ei saa käyttää.** Jos työkaluun ei voi enää kytkeä tai katkaista virtaa sen omalla kytkimellä, se on annettava kunnostaa.
- Katkaise virta ja paine ilma työkalusta, ennen kuin ryhdyt vaihtamaan sen osia sekä silloin, kun lasket työkalun käsistä.** Näin estät työkalun käynnistymisen itsestään.
- Paineilmatyökaluja ei saa säilyttää paikassa, missä ne ovat lasten ulottuvilla. Jos ne luovutetaan toisen henkilön käyttöön, käyttöohje on annettava mukaan ja ko. henkilön on perehdyttävä ohjeisiin.** Paineilmatoimiset työkalut ovat vaaraksi henkilölle, joka ei ole perehtynyt niiden käyttöön.
- Paineilmatyökalu on huollettava hyvin ja tarkastettava sen kunto. Katso, että työkalun liikkuvat osat eivät ole jäykkäliikkeisiä tai juutu paikalleen, näkykö vioittuneita osia, jotka voivat haitata työkalun toimintaa. Jos havaitset vioittuneita kohteita, vie työkalu korjattavaksi, ennen kuin käytät sitä uudelleen.** Puutteellinen työkalun huolto on usein syy, jos sattuu työtapaturma.
- Pidä terät puhtaina ja terävinä.** Terävä, kunnolla huollettu terä ei juutu kiinni ja työnteko sujuu tällaisella terällä tehokkaammin.
- Paineilmatyökalua, sen lisävarusteita, teriä jne. on käsiteltävä käyttöohjeessa selostetulla tavalla, sitä saa käyttää vain ko. työkalulle suunniteltuun tarkoitukseen. Samalla on otettava huomioon työkohte ja työstettävän kappaleen ominaisuudet.** Jos paineilmatoimista työkalua käytetään muuhun kuin sille suunniteltuun tarkoitukseen, siitä voi koitua ilmeinen vaara.
- Pidä työkalua molemmiin käsiin tukevassa otteessa ja katso, että seisot tukevasti ja varmasti.** Näin työkalua on varmempi käsitellä.
- Varmista työkalun asento.** Kun työkalua kiinnitetään sopivaan työpenkkiin, sitä on parempi käsitellä kuin käsin kiinni pidettäessä.

- j) **Asbestipitoista materiaalia ei saa työstää.** Asbesti voi aiheuttaa syöpää.
- k) **Kädet on pidettävä kaukana leikkaavasta työkalusta. Älä vie kättä työkalun eteen tai sen alle.** Työkalun koskettaminen sen leikatessa voi johtaa tapaturmaan. Työkalu voi kuumeta työstön aikana voimakkaasti.
- l) **Käynnistä paineilmatyökalu, ennen kuin viet sen kiinni työkappaleeseen.** Muutoin työkalu voi aiheuttaa takaiskun, jolloin sen hallinta helposti menetetään.
- m) **Paineilmatyökaluun ei saa kiinnittää kilpiä tms. ruuvamalla tai niittamalla.** Suositamme tarrakiinnitteisiä kilpiä.
- n) **Paineilmatyökalussa saa käyttää ainoastaan sen valmistajan hyväksymiä lisävarusteita.** Vaikka vierasvalmisteinen osa sopsikin työkaluun, se ei välttämättä ole turvallinen käyttää.
- o) **Varo rakenteissa olevia sähköjohtoja ja kaasuja ja vesiputkia.** Tarkasta ennen töiden aloittamista työkohte esim. metallinilmaisimella.

5) Huolto

- a) **Vie paineilmatyökalu huollettavaksi ammattitaitoiseen merkkiliikkeeseen, korjaustöissä saa varosina käyttää ainoastaan alkuperäisosa.** Näin taataan paineilmatyökalun käyttövarmuus.

Erityiset varotoimenpiteet.

Varmista työkappaleen asento. Kun työkappale kiinnitetään sopivaan työpenkkiin, sitä on parempi käsitellä kuin käsin kiinni pidettäessä.

Käytä suojäkäsineitä sekä työstön aikana että työkalua vaihtaessasi. Työkalut ovat teräviä, niistä saa helposti viiltohaavoja. Työkalut voivat työstön aikana kuumentua voimakkaasti – palovammojen vaara!

Työkalua ei koskaan pidä suunnata itseään päin. Tartu paineilmakoneeseen niin, ettei sen leikkaava työkalu voi koskettaka kättä.

Käsiin ja käsivarsiin kohdistuva tärinä.

Tämä kone tärisee käydessään, mikä tuntuu käsissä ja käsivarsissa.

Tärinää voi vähentää noudattamalla työstön aikana tiettyjä ohjeita:

- pidä työtoukoja ja tee välillä muita töitä, mitä voimakkaampi tärinä, sitä useammin,
- pidä kädet lämpiminä,
- pidä konetta varmasta mutta ei liian tiukassa otteessa,
- vain moitteettomassa kunnossa olevaa konetta ja työkaluja saa käyttää,
- käytä tärinänvaimentavia työkäsineitä,

Jos edellä selostettuja suosituksia ei noudateta, seurauksena voivat olla terveydelliset haitat, esim. silloin, jos koneella tehdään töitä päivittäin pitempiä ajanjaksoja.

Työsuojeludirektiiveissä määrättyjä altistumisrajoja (esim. direktiivissä 2002/44/EY suositetaan 8 tunnin työaikaa vastaavaksi päivittäiseksi raja-arvoksi 5 m/s^2) ei saa ylittää.

Tärinälle altistumista voi ennakoida ottamalla avuksi laboratoriokokeissa saadut arvot. Työn laadusta riippuen on kuitenkin mahdollista, että kiihtyvyyssker-toimet eivät ole samat kuin kokeissa sovelletut.

Emissioarvot – melu ja tärinä

(kaksinumeroiset arvot, vrt. ISO 4871)

Tärinäaste	
FEIN-työkalujen tärinära-situsluokat	Painotettu kiihtyvyyys*
VC0	$< 2,5 \text{ m/s}^2$
VC1	$< 5 \text{ m/s}^2$
VC2	$< 7 \text{ m/s}^2$
VC3	$< 10 \text{ m/s}^2$
VC4	$< 15 \text{ m/s}^2$
VC5	$< 30 \text{ m/s}^2$
Ka	$1,5 \text{ m/s}^2$

* Arvot on laskettu vakiotyöjakson pohjalta: se käsittää joutokäynti- ja täyskuormatilat, jotka kestoltaan ovat saman pituiset.
Työkalun värinätasoluokka on ilmoitettu liitteenä olevalla lehdellä 3 41 30 562 06 0.

Paineilmatyökalun käyttökohteet.

käsivarainen paineilmatyökalu teolliseen käyttöön muovi- ja muiden samantyyppisten saumojen avaamiseen, soveltuu erityisesti ajoneuvojen ikkunoiden (tuuli-, sivu- ja takalasi) uusimiseen. Koneessa saa käyttää ainoastaan FEINin hyväksymiä työkaluja ja lisävarusteita.

Liitäntä paineilmaverkkoon.

Paineilmatyökalun häiriöttömän toiminnan takaamiseksi suositamme suositamme liitäntä- ja huoltoyksikön käyttöä (sis. vedenerottimen, öljynsumuttimen ja paineilman säätimen).

Tarkista, ovatko paineilmaverkon painearvo ja työkalun tyypikilvessä annettu lukema samat.

- Ennen kuin liität paineilmaletkun, tarkista, ettei se ole tukossa.

Letkun halkaisijan on oltava vähintään 16 mm. Venttiilin ja letkuliittimen aukon läpimitan on oltava vähintään 8 mm.

Työstöohjeita.

Ennen kuin avaat letkuliittimen, sulje ensin palloventtiili ja kytke sitten paineilmatyökalu päälle. Avaa letkuliitin vasta kun työkalu on paineeton.

Kunnossapito, huolto.

Paineilmatyökalu on puhdistettava ja huollettava 300 käyttötunnin tai 6 kuukauden välein.

Mikäli paineilmatyökalun letku on vioittunut, se on vaihdettava erikoisvalmisteiseen letkuun, jollaisen voi tilata FEIN-asiakaspalvelusta.

Tuotteita, jotka ovat olleet kosketuksessa asbestiin, ei saa lähettää korjattaviksi. Huolehdi asbestilla saastuneista tuotteista maan voimassaolevien asbestipitoisen jätteen hävittämisestä koskevien määräysten mukaisesti.

Tämän paineilmatyökalun voimassaolevan varaosaluettelon löydät Internetistä osoitteesta www.fein.com.

Käytä vain alkuperäisiä varaosia.

Seuraavat osat voi tarvittaessa vaihtaa itse:

Lisätarvikkeet, Letku

Takuu.

Tuotteeseen pätee takuu, joka vaaditaan sen tuontimaassa. Sen ohella pätee FEINin takuehdoissa määrittämä valmistajakohtainen takuu.

Kaikki tässä käyttöohjeessa mainitut ja kuvatut lisävarusteet eivät välttämättä kuulu hankkimasi paineilmatyökalun toimituksen sisältöön.

EU-vastaavuus.

CE-tiedonanto koskee vain Euroopan unionin ja EFTAn (European Free Trade Association) maita ja vain EU- ja EFTA-markkinoille tarkoitettuja tuotteita. Tuotteen EU-markkinoille liikkeeseenlaskemisen jälkeen UKCA-merkinä menettää voimassaolonsa.

UKCA-tiedonanto koskee vain brittimarkkinoita (Englanti, Wales ja Skotlanti) ja brittimarkkinoille tarkoitettuja tuotteita. Tuotteen brittimarkkinoille liikkeeseenlaskemisen jälkeen CE-merkinä menettää voimassaolonsa.

Tmi. FEIN vakuuttaa ja vastaa yksin siitä, että tämä tuote on käyttöohjeen viimeisellä sivulla mainittujen standardisoimisasiakirjojen mukainen.

Tekniset asiakirjat osoitteesta: C. & E. Fein GmbH, D-73529 Schwäbisch Gmünd

Ympäristönsuojelu, jätehuolto.

Pakkausmateriaalit, käytöstä poistetut paineilmatyökalut ja niiden lisävarusteet on johdettava uusiokäyttöön.

Az eredeti kezelési útmutató fordítása.

A használt jelek, rövidítések és fogalmak.

Szimbólumok, jelek	Magyarázat
	Okvetlenül olvassa el a mellékelt dokumentumot, mint például a kezelési utasítást és a biztonsági előírásokat.
	Vegye tekintetbe a szövegben található tájékoztatót!
	Általános tiltó jel. Ez a tevékenység tilos!
	Ne érjen hozzá a fűrészlaphoz. Az ide-oda mozgó éles tartozékok veszélyt jelentenek.
	Ezen munkalépés megkezdése előtt szakítsa meg a sűrített levegő hozzávezetést. Ellenkező esetben a sűrített levegős kéziszerszám véletlenszerű elindulása sérüléseket okozhat.
	A munkák közben használjon védőszemüveget.
	A munkák közben használjon porvédő álarcot.
	A munkák közben használjon zajtompító fülvédőt.
	A munkák közben használjon kézvédőt.
	Bekapcsolás
	Kikapcsolás
	A jel igazolja, hogy a sűrített levegős kéziszerszám megfelel az Európai Unió irányelveinek.
	igazolja, hogy az elektromos kéziszerszám megfelel Nagy-Britannia (Anglia, Wales, Skócia) Unió irányelveinek.
	FIGYELMEZTETÉS Ez a tájékoztató egy lehetséges veszélyes szituációra figyelmeztet, amely súlyos vagy halálos sérüléshez vezethet.
	Súly az „EPTA-Procedure 01” (01 EPTA-eljárás) szerint
(**)	számjegyeket vagy betűket tartalmazhat
(Ax – Zx)	Belső célokra szolgáló jelölés

Jel	Nemzetközi egység	Magyarországon használatos egység	Magyarázat
p	bar	bar	Üzemi nyomás
\dot{V}_H	Nm ³ /min	Nm ³ /perc	Levegő fogyasztás
n _S	l/min (l/perc)	l/min (l/perc)	Mért rezgésszám
L _{wA}	dB	dB	Hangteljesítmény szint
L _{pA}	dB	dB	Hangnyomás szint
L _{pCpeak}	dB	dB	Maximális zajszint
K...			Szórás
a	m/s ²	m/s ²	Gyorsulás
	m, s, kg, A, mm, V, W, Hz, N, °C, dB, /min, m/s ²	m, s, kg, A, mm, V, W, Hz, N, °C, dB, /perc, m/s ²	Az SI nemzetközi egységrendszer alapegységei és levezetett egységei.

Az Ön biztonsága érdekében.

FIGYELMEZTETÉS Olvassa el az összes biztonsági figyelmeztetést és előírást. A következőkben

leírt előírások betartásának elmulasztása áramütésekhez, tűzhöz és/vagy súlyos testi sérülésekhez vezethet.

Kérjük a későbbi használatra gondosan őrizze meg ezeket az előírásokat.



Ne használja ezt a sűrített levegős kéziszerszámot, mielőtt alaposan elolvasta és teljes mértékben megértette ezt a kezelési utasítást, beleértve az ábrákat, specifikációkat, biztonsági előírásokat, valamint a VESZÉLY, FIGYELMEZTETÉS és VIGYÁZAT felirattal ellátott tájékoztatókat, információkat és megjegyzéseket. Ugyanígy tartsa be az idevonatkozó helyi munkavédelmi rendelkezéseket (például Németországban: BGV A3). A megnevezett dokumentációban található biztonsági előírások figyelmen kívül hagyása súlyos sérülésekhez vezethet.

Gondosan őrizze meg, és a sűrített levegős kéziszerszám továbbadása vagy eladása esetén azzal együtt adja át az új felhasználónak ezt a kezelési utasítást.

Biztonsági előírások.

1) Munkahely

- Tartsa tisztán és tartsa rendben a munkahelyét. A rendetlenség és a megvilágítatlan munkaterület balesetekhez vezethet.
- Ne dolgozzon a sűrített levegős kéziszerszámmal olyan robbanásveszélyes környezetben, ahol éghető folyadékok, gázok vagy porok vannak. A sűrített levegős kéziszerszámok szikrákat bocsátanak ki, amelyek meggyújthatják a port vagy a gőzöket.
- Tartsa távol a gyerekeket és az idegen személyeket a munkahelytől, ha a sűrített levegős kéziszerszámot használja. Ha elvonják a figyelmét a munkától, könnyen elvesztheti az uralmát a sűrített levegős kéziszerszám felett.

2) A sűrített levegő alkalmazásakor betartandó biztonsági előírások

- Rendszeresen ellenőrizze a sűrített levegő ellátó rendszert. Óvja meg a tömlőt a megtöréstől, összenyomástól, hőhatásoktól és az éles sarkoktól. Húzza meg szorosra a tömlőbilincseket. A megrongálódott tömlőket és csatlakozókat azonnal javíttassa meg. A levegő ellátó rendszer megrongálódása esetén a légtömlő kicsapódhat és személyi sérüléseket okozhat. A felvert por vagy forgács zemsérülésekhez vezethet.

3) Személyi biztonság

- Munka közben mindig figyeljen, ügyeljen arra, amit csinál és meggondoltan dolgozzon a sűrített levegős kéziszerszámmal. Ha fáradt, ha kábítószerek vagy alkohol hatása alatt áll, vagy orvosságokat vett be, ne használja a sűrített levegős kéziszerszámot. Egy

pillanatnyi figyelmetlenség a sűrített levegős kéziszerszám használata közben komoly sérülésekhez vezethet.

- Viseljen személyi védőfelszerelést és mindig viseljen védőszemüveget. A személyi védőfelszerelések, mint porvédő álarc, csúszásbiztos védőcipő, védősapká és fülvédő használata a sűrített levegős kéziszerszám használata jellegének megfelelően csökkenti a személyes sérülések kockázatát.
 - Kerülje el a készülék akaratlan üzembe helyezését. Győződjön meg arról, hogy a be-/kikapcsoló az „AUS“ („KI“) helyzetben van, mielőtt a sűrített levegős szerszámot csatlakoztatná a sűrített levegő ellátáshoz. Ha a sűrített levegős kéziszerszám felemelése közben az ujját a kapcsolón tartja, vagy ha a sűrített levegős kéziszerszámot bekapcsolt állapotban csatlakoztatja a sűrített levegő ellátáshoz, ez balesetekhez vezethet.
 - A sűrített levegős kéziszerszám bekapcsolása előtt okvetlenül távolítsa el a beállítószerzőket vagy csavarulcsokat. Egy sűrített levegős betétszerszám vagy szerszámkulcs, amely a sűrített levegős kéziszerszám mozgó részeiben marad, személyi sérüléseket okozhat.
 - Ne becsülje túl önmagát. Kerülje el a normálistól eltérő testtartást, ügyeljen arra, hogy mindig biztosan álljon és az egyensúlyát megtartsa. Így a sűrített levegős kéziszerszám felett váratlan helyzetekben is jobban tud uralkodni.
 - Viseljen megfelelő ruhát. Ne viseljen bő ruhát vagy ékszereket. Tartsa távol a haját, a ruháját és a kesztyűjét a mozgó részekről. A bő ruhát, az ékszereket és a hosszú hajat a mozgó alkatrészek magukkal rántathatják.
- 4) A sűrített levegős kéziszerszámok gondos kezelése és használata
- Ne terhelje túl a sűrített levegős kéziszerszámot. A munkájához csak az arra szolgáló betétszerszámot használja. A munkához illő betétszerszámmal a megadott teljesítménytartományon belül jobban és biztonságosabban lehet dolgozni.
 - Ne használjon olyan sűrített levegős kéziszerszámot, amelynek a kapcsolója elromlott. Egy olyan sűrített levegős kéziszerszám, amelyet nem lehet sem be-, sem kikapcsolni, veszélyes és meg kell javíttatni.
 - Szakítsa meg az energiaellátást, mielőtt a sűrített levegős kéziszerszámon beállítási munkákat végezn tartozékokat cserél, vagy mielőtt félreteszi a sűrített levegős kéziszerszámot. Ez az elővigyázatossági intézkedés megátalja a szerszám akaratlan üzembe helyezését.
 - A használaton kívüli sűrített levegős kéziszerszámokat olyan helyen tárolja, ahol azokhoz gyerekek ne férhetnek hozzá. Ne hagyja, hogy olyan személyek használják a sűrített levegős kéziszerszámot, akik nem ismerik a szerszámot, vagy nem olvasták el ezt a kezelési utasítást. A sűrített levegős szerszámok veszélyesek, ha azokat gyakorlatlan személyek használják.

- e) Gondosan tartsa karban a sűrített levegős kéziszerszámot. Ellenőrizze, hogy a mozgó alkatrészek kifogástalanul működnek-e, nincsenek-e beszorulva, és nincsenek-e eltörve vagy megrongálódva olyan alkatrészek, amelyek hatással lehetnek a sűrített levegős kéziszerszám működésére. A sűrített levegős kéziszerszám alkalmazása előtt javíttassa ki a megrongálódott alkatrészeket. Sok olyan baleset történik, amelyet a sűrített levegős kéziszerszám nem kielégítő karbantartására lehet visszavezetni.
- f) Tartsa tisztán és éles állapotban a vágószerszámokat. Az éles vágóélekkel rendelkező és gondosan ápolat vágószerszámok ritkábban ékelődnek be és azokat könnyebben lehet vezetni és irányítani.
- g) A sűrített levegős kéziszerszámokat, tartozékokat, betétszerszámokat stb. csak ezen előírásoknak és az adott készüléktípusra vonatkozó kezelési utasításoknak megfelelően használja. Vegye figyelembe a munkafeltételeket és a kivitelezendő munka sajátosságait. A sűrített levegős kéziszerszám eredeti rendeltetésétől eltérő célokra való alkalmazása veszélyes helyzetekhez vezethet.
- h) A munka során mindig mindkét kezével tartsa a sűrített levegős kéziszerszámot és gondoskodjon arról, hogy szilárd, biztos alapon álljon. A sűrített levegős kéziszerszámot két kézzel biztosabban lehet vezetni.
- i) A megmunkálásra kerülő munkadarabot megfelelően rögzítse. Egy befogó szerkezettel rögzített munkadarab biztonságosabban van rögzítve, mintha csak a kezével tartaná.
- j) Ne munkáljon meg a berendezéssel azbeszttel tartalmazó anyagokat. Az azbeszttel rákkeltő hatása van.
- k) Tartsa távol a kezét a felszerelt tartozékoktól. Soha ne nyúljon a tartozékokhoz működés közben, megérintésük sérülésekhez vezethet. A tartozékok a munka során nagyon felforrósodhatnak.
- l) A sűrített levegős kéziszerszámot csak bekapcsolt állapotban vezesse rá a munkadarabra. Ellenkező esetben visszarúgás léphet fel, vagy a kezelő elvesztheti az uralmát a sűrített levegős kéziszerszám felett.
- m) A sűrített levegős kéziszerszámra táblákat és jeleket csavarokkal vagy szegecsekkel felerősíteni tilos. Használjon öntapadós matricákat.
- n) Ne használjon olyan tartozékokat, amelyeket nem a sűrített levegős kéziszerszámot gyártó cég fejlesztett ki, vagy amelynek használatát az nem engedélyezte. Biztonságos üzemelést csak úgy lehet elérni, ha a tartozék pontosan hozzaillesik az Ön sűrített levegős kéziszerszámához.
- o) Ügyeljen a munkaterület alatt fekvő rejtett elektromos vezetékekre, gáz- és vízcsővekre. Ellenőrizze a munka megkezdése előtt a munkaterületet, használjon ehhez például egy fémkereső készüléket.

5) Szerviz

- a) A sűrített levegős kéziszerszámot csak szakképzett személyzet és csak eredeti pótalkatrészek felhasználásával javíthatja. Ez biztosítja, hogy a sűrített levegős kéziszerszám biztonságos szerszám maradjon.

Biztonsági információk.

A megmunkálásra kerülő munkadarabot megfelelően rögzítse. Egy befogó szerkezettel rögzített munkadarab biztonságosabban van rögzítve, mintha csak a kezével tartaná.

Minden munkához és a tartozékok kicseréléséhez is mindig viseljen védő kesztyűt. A tartozékok élei sérüléseket okozhatnak. A tartozékok a munka során nagyon felforrósodhatnak, megegetheti magát! Soha ne tartsa önmaga felé a tartozékot. A sűrített levegős szerszámot úgy tartsa, hogy eközben ne érinthesse meg a kezével a tartozékot.

Kéz-kar vibráció.

Az ezen készülékekkel végzett munkák során kéz/kar vibrációk lépnek fel.

Tegye meg a megfelelő intézkedéseket a rezgési terhelés csökkentésére:

- magas vibrációs terhelés esetén gyakrabban szakítsa meg, illetve változtassa meg a tevékenységet,
 - tartsa melegen a kezeit,
 - munka közben csak annyira szorosan tartsa a készüléket, amennyire okvetlenül szükséges,
 - csak műszaki szempontból kifogástalan gépekkel és tartozékokkal dolgozzon,
 - használjon rezgéscsillapító védőkesztyűt,
- Ha ezeket az ajánlásokat nem tartja be, akkor a hosszabb ideig magas vibráció mellett végzett mindennapos munka egészségkárosodásokhoz vezethet.

A munkavédelmi irányelvekben megadott napi terhelési értékeket (például a 2002/44/EK irányelvben egy napi 5 m/s² terhelési határérték van megadva, amely 8 órás munkára vonatkozik) nem szabad túllépni.

A rezgési terhelés előrelátható értékének meghatározásához a kiértékelt gyorsulás laboratóriumban meghatározott értékét lehet alapul venni. A munka során az alkalmazástól függően a laboratóriumban meghatározott fenti értéktől eltérő gyorsulások is felléphetnek.

Zaj- és rezgésemissziós értékek (Az ISO 4871-nek megfelelő, két számot tartalmazó adatok)

Rezgés	
A FEIN-betétszerszámok vibrációs osztályba való besorolása	Súlyozott gyorsulás*
VC0	< 2,5 m/s ²
VC1	< 5 m/s ²
VC2	< 7 m/s ²
VC3	< 10 m/s ²
VC4	< 15 m/s ²
VC5	< 30 m/s ²
Ka	1,5 m/s ²

Ezek az értékek egy azonos időtartamú alapjáratból és teljes terhelésű menetből álló munkacikluson alapulnak.

A szerszámhoz tartozó rezgési osztálybesorolás a mellékelt 3 41 30 562 06 0 sz. lapon található.

A sűrített levegős kéziszerszám rendeltetése.

kézzel vezetett sűrített levegős kéziszerszám ipari alkalmazásra a FEIN által engedélyezett szerszámokkal és tartozékokkal együtt mlyanyag-ragasztócsikok és hasonló anyagok vágására, mindenek előtt a gépkocsik ragasztott első és hátsó szélvédői és oldalablakai megmunkálásánál.

Csatlakoztatás a sűrített levegőrendszerhez.

A sűrített levegős szerszám zavarmentes működésének biztosítására használjon egy a levegő rendszerbe beépített, vízválasztóból, olajzóból és egy sűrített levegő szabályozóból álló egységet.

Ellenőrizze, hogy megegyezik-e a sűrített levegő hálózat nyomása a sűrített levegős kéziszerszám teljesítménytábláján megadott értékkel.

► A csatlakoztatás előtt fújja át a tömlőt.

A tömlő legkisebb megengedett átmérője 16 mm. A csap és a csatlakozás áteresztőnyílásának legkisebb megengedett átmérője 8 mm.

Kezelési tájékoztató.

A tömlőcsatlakozók szétnyitáskor először zárja el a golyócsapot és ezután kapcsolja be a sűrített levegős kéziszerszámot. A tömlőcsatlakozót csak akkor válassza le, miután az egész sűrített levegő eltávozott.

Üzemben tartás és vevőszolgálat.

A sűrített levegős kéziszerszámon 300 munkaóránként, vagy félevenként kell karbantartási munkákat végrehajtani.

Ha a sűrített levegős kéziszerszám tömlője megrongálódott, akkor ezt egy speciálisan előkészített tömlőre kell kicserélni, amely a FEIN szakkereskedőinél kapható.

Az olyan termékeket, amelyek azbeszttel kerülnek érintkezésbe, nem szabad javításra leadni. Az azbeszttel szennyezett termékeket az azbeszttel tartalmazó hulladékokra vonatkozó, az adott országban érvényes előírásoknak megfelelően kell ártalmatlanítani.

Ennek a sűrített levegős kéziszerszámnak az aktuális pótalkatrészjegyzéke az Internetben, a www.fein.com címen található.

Csak eredeti pótalkatrészeket használjon.

A következő alkatrészeket szükség esetén Ön saját maga is kicserélheti:

Betétszerszámok, Tömlő

Jótállás és szavatosság.

A termékre vonatkozó jótállás a forgalomba hozási országban érvényes törvényes rendelkezéseknek megfelelően érvényes. Termékeinket ezen túlmenően a FEIN gyártó cég jótállási nyilatkozatában leírtaknak megfelelő kiterjesztett garanciával szállítjuk.

Az Ön sűrített levegős kéziszerszámahoz tartozó szállítmányban nem feltétlenül található meg az ezen használati útmutatóban ismertetésre kerülő vagy ábrázolt valamennyi tartozék.

Megfelelőségi nyilatkozat.

A **CE-nyilatkozat** csak az Európai Unió és az EFTA (Európai Szabadkereskedelmi Társulás) országaira és csak azokra a termékekre érvényes, amelyek az EU- vagy EFTA-piac számára kerültek gyártásra. A terméknek az EU-piacon való forgalombahozatala után az UKCA-jel érvényét veszti.

Az **UKCA-nyilatkozat** csak a brit piacra (Angliára, Walesre és Skóciára) és csak azokra a termékekre vonatkozik, amelyek a brit piac számára kerültek gyártásra. A terméknek a brit piacon való forgalombahozatala után a CE-jel érvényét veszti.

A FEIN cég kizárólagos felelősséggel kijelenti, hogy ez a termék megfelel az ezen kezelési utasítás utolsó oldalán megadott normatív dokumentumoknak.



















Műszaki dokumentumok: a C. & E. Fein GmbH, D-73529 Schwäbisch Gmünd.

Környezetvédelem, hulladékkezelés.

A csomagolásokat, az elhasznált sűrített levegős kéziszerszámokat és tartozékokat a környezetvédelmi szempontoknak megfelelően kell újrafelhasználásra leadni.

Překlad původního návodu k obsluze.

Použité symboly, zkratky a pojmy.

Symbol, značka	Vysvětlení
	Nezbytně čtěte přiloženou dokumentaci jako návod k použití a všeobecné bezpečnostní předpisy.
	Uposlechněte upozornění ve vedle stojícím textu!
	Všeobecná značka zákazu. Toto počínání je zakázané!
	Nedotýkejte se pilového listu. Nebezpečí dané sem a tam se pohybujícími ostrými nasazovacími nástroji.
	Před tímto pracovním krokem přerušte přívod tlakového vzduchu. Jinak existuje nebezpečí poranění dané neúmyslným rozběhem pneumatického nářadí.
  	Při práci použijte ochranu očí.
	Při práci použijte ochranu proti prachu.
 	Při práci použijte ochranu sluchu.
	Při práci použijte ochranu rukou.
	Zapnutí
	Vypnutí
	Potvrzuje shodu pneumatického stroje se směrnicemi Evropského společenství.
	Potvrzuje shodu elektronářadí se směrnicemi Velké Británie (Anglie, Wales, Skotsko).
 VAROVÁNÍ	Toto upozornění ukazuje možnou nebezpečnou situaci, která může vést k vážným poraněním nebo smrti.
	Hmotnost podle EPTA-Procedure 01
(**)	může obsahovat číslice nebo písmena
(Ax - Zx)	Označení pro interní účely

Značka	Jednotka mezinárodní	Jednotka národní	Vysvětlení
p	bar	bar	Provozní tlak
\dot{V}_N	Nm ³ /min	Nm ³ /min	Spotřeba vzduchu
n_S	l/min	l/min	Jmenovitý počet kmitů
L_{wA}	dB	dB	Hladina akustického výkonu
L_{pA}	dB	dB	Hladina akustického tlaku
L_{pCpeak}	dB	dB	Hladina špiček akustického tlaku
K...			Nepřesnost
a	m/s ²	m/s ²	Zrychlení
	m, s, kg, A, mm, V, W, Hz, N, °C, dB, /min, m/s ²	m, s, kg, A, mm, V, W, Hz, N, °C, dB, /min, m/s ²	Základní a odvozené jednotky z mezinárodní soustavy jednotek SI.

Pro Vaši bezpečnost.

VAROVÁNÍ Čtete všechna varovná upozornění a pokyny. Zanedbání při dodržování varovných upozornění a pokynů

mohou mít za následek úder elektrickým proudem, požár a/nebo těžká poranění.

Všechna varovná upozornění a pokyny do budoucna uschvejte.



Nepoužívejte tento pneumatický stroj dříve, než jste si řádně přečetli tento návod k obsluze a zcela jste mu neporozuměli, a to včetně obrázků,

specifikací, bezpečnostních pravidel a též značkami **NEBEZPEČÍ**, **VAROVÁNÍ** a **POZOR** označená upozornění.

Dbejte rovněž příslušných národních ustanovení ochrany při práci (např. v Německu: BGV A3).

Nedbání bezpečnostních pokynů v uvedené dokumentaci může vést k vážnému zranění.

Uložte tento návod k použití pro pozdější užití a při zapůjčení nebo prodeji pneumatického nářadí jej přiložte.

Bezpečnostní předpisy.

1) Pracovní místo

- a) **Udržujte Vaše pracovní místo čisté a uklizené.** Nepořádek a a neosvětlená pracovní místa mohou vést k úrazům.
- b) **Nepracujte s pneumatickým strojem v místech ohrožených výbuchem, kde se nacházejí hořlavé kapaliny, plyny nebo prach.** Pneumatické stroje vytvářejí jiskry, které mohou zapálit prach nebo výpary.
- c) **Udržujte děti a jiné osoby během použití pneumatického stroje v pozdálí.** Při rozptylování můžete ztratit kontrolu nad pneumatickým strojem.

2) Bezpečnost při zacházení s tlakovým vzduchem

- a) **Kontrolujte pravidelně dodávku tlakového vzduchu. Chraňte hadici před zlomením, zúžením, horkem a ostrými hranami. Pevně utáhněte hadicové spony. Nechte poškozené hadice a spojky okamžitě opravit.** Při vadném zásobení vzduchem může tlaková hadice bičovat okolo a vést k poranění. Zvířeny prach nebo třísky mohou způsobit poranění očí.

3) Bezpečnost osob

- a) **Buďte pozorní, dávejte pozor na to, co děláte a přistupujte k práci s pneumatickým strojem s rozumem.** Pneumatický stroj nepoužívejte, pokud jste unavení nebo pod vlivem drog, alkoholu nebo léků. Moment nepozornosti při použití pneumatického stroje může vést k vážným poraněním.
- b) **Noste osobní ochranné pomůcky a vždy ochranné brýle.** Nošení osobních ochranných pomůcek jako jsou maska proti prachu, protiskluzová pevná bezpečnostní obuv nebo chrániče sluchu podle druhu a nasazení pneumatického stroje snižuje riziko poranění.

- c) **Zabraňte neúmyslnému uvedení do provozu. Než pneumatický stroj připojíte na rozvod tlakového vzduchu, přesvědčte se, že je spínač v poloze „VYPNUTO“.** Pokud máte při nošení pneumatického stroje prst na spínači nebo připojíte zapnutý pneumatický stroj na rozvod tlakového vzduchu, pak to může vést k úrazům.
- d) **Odstraňte seřizovací nástroje nebo klíč na šrouby dříve, než pneumatický stroj zapnete.** Pneumatický stroj nebo klíč, jež se nachází v pohyblivém se dílu pneumatického stroje, může vést k poranění.
- e) **Nepřeceňujte se. Zajistěte si bezpečný postoj a vždy držte rovnováhu.** Tím můžete pneumatický stroj v neočekávaných situacích lépe kontrolovat.
- f) **Noste vhodný oděv. Nenoste žádný volný oděv nebo šperky. Mějte vlasy, oděv a rukavice daleko od pohyblivých se dílů.** Volný oděv, šperky nebo dlouhé vlasy mohou být zachyceny pohyblivými se díly.

4) Pečlivé zacházení a použití pneumatických strojů

- a) **Pneumatický stroj nepřetěžujte. Použijte pro Vaši práci k tomuto určené nasazovací nástroje.** S vhodným nasazovacím nástrojem pracujete v udané oblasti výkonu lépe a bezpečněji.
- b) **Nepoužívejte žádný pneumatický stroj, jehož spínač je vadný.** Pneumatický stroj, který již nelze zapnout či vypnout, je nebezpečný a musí být opraven.
- c) **Přerušete přívod energie dříve, než provedete seřízení pneumatického stroje, vyměňte díly příslušenství či pneumatický stroj odložte.** Tato preventivní opatření zabrání neúmyslnému startu stroje.
- d) **Uchovávejte nepoužívané pneumatické stroje mimo dosah dětí. Nenechte používat pneumatický stroj osoby, které nejsou s tímto seznámeny nebo nečetly tyto pokyny.** Pneumatické stroje jsou nebezpečné, pokud jsou používány nezkušenými osobami.
- e) **Svědomitě o pneumatický stroj pečujte. Zkontrolujte, zda pohyblivé díly pneumatického stroje bezvadně fungují a nepřičí se, zda díly nejsou zlomeny nebo tak poškozeny, že může být ovlivněna funkce pneumatického stroje. Nechte poškozené díly před nasazením pneumatického stroje opravit.** Mnoho nehod má příčinu ve špatně udržovaných pneumatických strojích.
- f) **Udržujte řezné nástroje ostré a čisté.** Svědomitě ošetřené řezné nástroje s ostrými řeznými hranami se méně přičí a lehčeji se vedou.
- g) **Použijte pneumatický stroj, příslušenství, nasazovací nástroje apod. podle těchto pokynů a tak, jak je pro tento speciální typ pneumatického stroje předepsáno.** Zohledněte při tom pracovní podmínky a prováděnou činnost. Použití pneumatických strojů pro jiné než stanovené použití může vést k nebezpečným situacím.
- h) **Pneumatický stroj držte pevně oběma rukama a zajistěte si bezpečný postoj.** Pneumatický stroj je dvěma rukama veden bezpečněji.
- i) **Zajistěte obrobek.** Obrobek držený upínacím přípravkem je držen bezpečněji než ve Vaší ruce.

- j) **Nepracováváte žádný materiál obsahující azbest.** Azbest je karcinogenní.
- k) **Mějte své ruce daleko od nasazovacího nástroje.** Nesahejte před nebo pod nasazovací nástroj. Kontakt s nasazovacím nástrojem může vést ke zraněním. Nasazovací nástroj může být při práci velmi horký.
- l) **Nasazujte pneumatický stroj na obrobek pouze zapnutý.** Existuje nebezpečí zpětného rázu nebo ztráta kontroly nad pneumatickým strojem.
- m) **Je zakázáno na pneumatický stroj šroubovat nebo nýtovat štítky a značky.** Použijte nalepovací štítky.
- n) **Nepoužívejte žádné příslušenství, jež není speciálně vyvinuto nebo schváleno výrobcem pneumatického stroje.** Bezpečný provoz není dán jen tím, že příslušenství na Váš pneumatický stroj licuje.
- o) **Dbejte na skrytě položené elektrické vedení, plynové a vodovodní potrubí.** Před začátkem práce zkontrolujte pracovní oblast např. přístrojem na zjišťování kovů.

5) Servis

- a) **Nechte Váš pneumatický stroj opravit pouze kvalifikovaným odborným personálem a pouze originálními náhradními díly.** Tím je zajištěno, že zůstane zachována bezpečnost pneumatického stroje.

Speciální bezpečnostní předpisy.

Zajistěte obrobek. Obrobek držený upínacím přípravkem je držen bezpečněji než ve Vaší ruce. **Při všech pracech nebo při výměně nasazovacích nástrojů noste vždy ochranné rukavice.** Díky ostrým hranám nasazovacích nástrojů zde existuje nebezpečí poranění. Nasazovací nástroje mohou být při práci velmi horké, nebezpečí popálení!

Nasazovací nástroj nikdy nesměřujte proti sobě. Pneumatické nářadí držte tak, aby se nasazovací nástroj nedostal do kontaktu s Vaší rukou.

Vibrace rukou či paží.

Při práci s tímto strojem vznikají vibrace paže. Pro snížení expozice vibracemi si počínejte správně:

- při vysokém zatížení vibracemi často přerušte popř. změňte činnost,
- mějte ruce teplé,
- stroj uchopte během práce jen tak pevně jak je to nutné,
- pracujte pouze s technicky bezvadnými stroji a nasazovacími nástroji,
- používejte pracovní rukavice tlumící vibrace,

Nebudou-li tato doporučení dodržována, mohou se při denní práci s vysokou expozicí vibracemi za delší čas vyskytnout zdravotní újmy.

Ve směrnících ochrany při práci stanovené hraniční hodnoty expozice (např. ve směrnici 2002/44/ES na 8 hodinovou dobu expozice normovaná denní hraniční hodnota expozice 5 m/s^2) by neměly být překročeny. K prognóze expozice vibracemi může sloužit v laboratoři zjištěná hodnota hodnoceného zrychlení. Při práci se mohou vyskytnout od této laboratorní hodnoty se lišící zrychlení závislé na použití.

Hodnoty emisí pro hluk a vibrace (dvouciferné údaje podle ISO 4871)

Vibrace	
Zařazení nasazovacích nástrojů FEIN podle třídy vibrací	Hodnocené zrychlení*
VC0	< $2,5 \text{ m/s}^2$
VC1	< 5 m/s^2
VC2	< 7 m/s^2
VC3	< 10 m/s^2
VC4	< 15 m/s^2
VC5	< 30 m/s^2
Ka	$1,5 \text{ m/s}^2$

* Tyto hodnoty se opírají o pracovní cyklus, který se skládá z provozu naprázdno a při plném zatížení se stejnou dobou trvání.
Třídu vibrace přiřazenou nasazovacímu nástroji převezmete prosím z příloženého listu 3 41 30 562 06 0.

Určení pneumatického stroje.

ručně vedené pneumatické nářadí pro průmyslové nasazení s nasazovacími nástroji a příslušenstvím schválenými firmou FEIN k řezání umělohmotných lepicích pruhů a podobných materiálů, především k vyřezání lepených čelních, bočních a zadních skel v automobilové sféře.

Připojení na zdroj tlakového vzduchu.

Pro bezporuchový provoz pneumatického nářadí použijte úpravnou jednotku, jež sestává z odlučovače vody, maznice a regulátoru tlaku.

Zkontrolujte, zda tlak v rozvodu tlakového vzduchu souhlasí s výkonovým štítkem pneumatického stroje.

➤ Před připojením hadici profoukněte.

Hadice má mít minimální průměr 16 mm. Průchozí otvor kohoutu a spojky má činit nejméně 8 mm.

Pokyny k obsluze.

Při rozpojování spojek hadice nejprve uzavřete kulový kohout a potom zapněte pneumatické nářadí. Spojku hadice rozpojte teprve tehdy, když veškerý tlakový vzduch unikl.

Údržba a servis.

Údržba a čištění pneumatického nářadí provádějte každých 300 pracovních hodin nebo každých 6 měsíců. Je-li hadice pneumatického nářadí poškozena, musí být nahrazena speciálně připravenou hadicí, která je k dostání v servisu FEIN.

Výrobky, jež přišly do styku s azbestem, se nesmějí předat do opravy. Azbestem kontaminované výrobky zlikvidujte podle v zemi platných předpisů pro likvidaci odpadů s obsahem azbestu.

Aktuální seznam náhradních dílů tohoto elektronářadí naleznete na internetu na www.fein.com.

Používejte pouze originální náhradní díly.

Následující díly můžete, je-li třeba, vyměnit sami:

Nasazovací nástroje, hadice

Záruka a ručení.

Záruka na výrobek platí podle zákonných ustanovení země uvedení do provozu. Nad to navíc poskytuje firma FEIN záruku podle prohlášení o záruce výrobce FEIN.

V obsahu dodávky Vašeho pneumatického nářadí může být obsažen i jen jeden díl příslušenství popsaného nebo zobrazeného v tomto návodu k použití.

Prohlášení o shodě.

CE prohlášení platí pouze pro země Evropské unie a EFTA (European Free Trade Association) a pouze pro výrobky, které jsou určeny pro trh EU nebo EFTA. Po uvedení výrobku do oběhu na trhu EU ztrácí označení UKCA svou platnost.

UKCA prohlášení platí pouze pro britský trh (Anglie, Wales a Skotsko) a pouze pro výrobky, které jsou určeny pro britský trh. Po uvedení výrobku do oběhu na britském trhu ztrácí označení CE svou platnost.

Firma FEIN prohlašuje ve své výhradní odpovědnosti, že tento výrobek je v souladu s normativními dokumenty uvedenými na poslední straně tohoto návodu k použití.















Technické podklady u: C. & E. Fein GmbH,
D-73529 Schwäbisch Gmünd

Ochrana životního prostředí, likvidace.

Obaly, vyřazené pneumatické nářadí a příslušenství dodejte k opětovnému zhodnocení nepoškozujícím životní prostředí.

Preklad originálneho návodu na použitie.

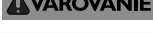
Používané symboly, skratky a pojmy.

Symbol, značka	Vysvetlenie
	Bezpodmienečne si prečítajte priloženú dokumentáciu ako Návod na používanie a Všeobecné bezpečnostné predpisy.
	Venujte pozornosť oznámeniam v texte vedľa!
	Všeobecná značka zákazu. Takéto konanie je zakázané!
	Nedotýkajte sa pilového listu. Ohrozenie ostrými pracovnými nástrojmi, ktoré sa pohybujú sem a tam.
	Pred týmto pracovným krokom je potrebné prerušiť prívod tlakového vzduchu. Inak hrozí nebezpečenstvo poranenia následkom neúmyselného rozbehnutia ručného pneumatického náradia.
	Pri práci používajte pomôcky na ochranu zraku.
	Pri práci používajte pomôcky na ochranu proti prachu.
	Pri práci používajte chrániče sluchu.
	Pri práci používajte pracovné rukavice.
	Zapnúť
	Vypnúť
	Potvrďuje konformitu ručného pneumatického náradia so smernicami Európskeho spoločenstva.
	Potvrďuje zhodu elektrického náradia so smernicami Veľkej Británie (Anglicko, Wales, Škótsko).
	Toto upozornenie poukazuje na možnú nebezpečnú situáciu, ktorá môže viesť k vážnym poraneniam alebo môže spôsobiť smrť.
	Hmotnosť podľa EPTA-Procedure 01
	môže obsahovať čísllice alebo písmená
(Ax – Zx)	Označenie pre externé účely

Značka	Medzinárodná jednotka	Národná jednotka	Vysvetlenie
p	bar	bar	Prevádzkový tlak
\dot{V}_N	Nm ³ /min	Nm ³ /min	Spotreba vzduchu
n _S	l/min	l/min	Kalkulovaný počet kmitov
L _{wA}	dB	dB	Hladina akustického tlaku
L _{pA}	dB	dB	Hladina zvukového tlaku
L _{pCpeak}	dB	dB	Špičková hodnota hladiny akustického tlaku
K...			Nepresnosť merania
a	m/s ²	m/s ²	Zrýchlenie
	m, s, kg, A, mm, V, W, Hz, N, °C, dB, /min, m/s ²	m, s, kg, A, mm, V, W, Hz, N, °C, dB, /min, m/s ²	Základné a odvodené jednotky Medzinárodného systému jednotiek SI.

Pre Vašu bezpečnosť.



VAROVANIE Prečítajte si všetky Výstražné upozornenia a bezpečnostné pokyny. Zanedbanie dodržiavania

Výstražných upozornení a pokynov uvedených v nasledujúcom texte môže mať za následok zásah elektrickým prúdom, spôsobiť požiar a/alebo ťažké poranenie.

Tieto Výstražné upozornenia a bezpečnostné pokyny starostlivo uschovajte na budúce použitie.



Nepoužívajte toto ručné pneumatické náradie skôr, ako si dôkladne prečítate tento Návod na používanie a kým ho úplne pochopíte, vrátane obrázkov, špecifikácií, pravidiel bezpečnosti prevádzky ako aj pokynov označených upozorneniami NEBEZPEČENSTVO, VÝSTRAHA a BUĎTE OPATRNÝ (POZOR).

Rovnako dodržiavajte aj príslušné národné ustanovenia o ochrane zdravia pri práci (napríklad v Nemecku: BGV A3). Nedodržiavanie bezpečnostných pokynov uvedených v spomínanej dokumentácii môže mať za následok vážne poranenie.

Uschovajte tento Návod na používanie pre prípad neskoršieho použitia a v prípade poskytnutia náradia iným alebo pri predaji ručného pneumatického náradia ho odovzdajte s ním.

Bezpečnostné pokyny.

1) Pracovisko

- Pracovisko udržiavajte v čistote a upratané.**
Neporiadok a neosvetlené priestory pracoviska môžu byť príčinou úrazov.
- S týmito ručným pneumatickým náradím nepracujte v prostredí ohrozenom výbuchom, v ktorom sa nachádzajú horľavé kvapaliny, plyny alebo horľavý prach.** Ručné pneumatické náradie vytvára iskry, ktoré by mohli prach alebo pary zapáliť.
- Nedovoľte deťom ani iným nepovolaným osobám, aby sa počas používania ručného elektrického náradia zdržiavali v blízkosti pracoviska.** Pri odpuťaní pozornosti zo strany inej osoby môžete stratiť kontrolu nad náradím.

2) Bezpečnosť pri používaní tlakového vzduchu

- Prívod tlakového vzduchu pravidelne kontrolujte.** Chráňte hadice pred zlomením, zužením ich profilu, pred horúčavou a ostrými hranami. Hadicové spojky dobre utiahnite. Poškodené hadice a hadicové spojky dajte ihneď opraviť. V prípade poškodenia prívodu vzduchu môže tlaková hadica poletovať po miestnosti a spôsobiť poranenie osôb. Rozvírený prach alebo triesky z obrábania môžu spôsobiť vážne poranenie zraku.

3) Bezpečnosť osôb

- Buďte ostražití, sústreďte sa na to, čo robíte a k práci s ručným pneumatickým náradím pristupujte s rozumom. Nepracujte s pneumatickým náradím nikdy vtedy, keď ste unavený, alebo keď ste pod**

vplyvom drog, alkoholu alebo liekov. Malý okamih nepozornosti môže mať pri používaní náradia za následok vážne poranenia.

- Noste osobné ochranné pomôcky a používajte vždy ochranné okuliare.** Nosenie ochranných pracovných pomôcok, ako ochranná dýchacia maska, protišmyková obuv, ochranná prilba alebo chránič sluchu, podľa druhu a spôsobu používania náradia, výrazne znižujú riziko vzniku poranenia.
 - Vyhýbajte sa neúmyselnému zapnutiu náradia.** Presvedčte sa, skôr ako pripojíte náradie na prívod tlakového vzduchu, či je vypínač v polohe VYP (AUS). Ak budete mať pri prenášaní náradia prst na vypínači, alebo ak ručné pneumatické náradie pripojíte na prívod tlakového vzduchu zapnuté, môže to mať za následok nehodu.
 - Skôr ako náradie zapnete, odstráňte z neho nastavovacie náradie alebo kľúče na skrutky.** Nastavovací nástroj alebo kľúč, ktorý sa nachádza v rotujúcej časti náradia, môže spôsobiť vážne poranenia osôb.
 - Nikdy sa neprečunujte.** Zabezpečte si pevný postoj a neprestajne udržiavajte rovnováhu. Taktó budete môcť ručné pneumatické náradie v neočakávaných situáciách lepšie kontrolovať.
 - Pri práci noste vhodný pracovný odev. Nenoste široké odevy a nemajte na sebe šperky.** Vyvarujte sa toho, aby sa Vaše vlasy, odev a rukavice dostali do blízkosti rotujúcich súčiastok náradia. Voľný odev, dlhé vlasy alebo šperky môžu byť zachytené rotujúcimi časťami ručného náradia.
- #### 4) Starostlivé používanie ručného pneumatického náradia a manipulácia s ním
- Náradie nikdy nepreťažujte.** Používajte také náradie, ktoré je určené pre daný druh práce. Pomocou vhodného náradia budete pracovať lepšie a bezpečnejšie v uvedenom rozsahu výkonu náradia.
 - Nepoužívajte nikdy také ručné elektrické náradie, ktoré má pokazený vypínač.** Náradie, ktoré sa nedá zapnúť alebo vypnúť, je nebezpečné a treba ho zveriť do opravy odborníkovi.
 - Prerušte prívod energie ešte predtým, ako budete vykonávať na ručnom pneumatickom náradí nastavovanie, výmenu príslušenstva, alebo predtým, ako ručné pneumatické náradie odložíte.** Toto preventívne opatrenie zabraňuje neúmyselnému spusteniu náradia.
 - Nepoužívané ručné pneumatické náradie uschovávajú tak, aby bolo mimo dosahu detí.** Nedovoľte používať pneumatické náradie osobám, ktoré s ním nie sú dôverne oboznámené, alebo ktoré si neprečítali tieto Pokyny. Pneumatické náradie je nebezpečné vtedy, keď ho používajú neskusené osoby.
 - Náradie starostlivo ošetríte.** Kontrolujte, či pohyblivé súčiastky ručného pneumatického náradia bezchybne fungujú, alebo či neblokujú, či nie sú zlomené alebo poškodené niektoré súčiastky, ktoré by mohli negatívne ovplyvňovať fungovanie ručného pneumatického náradia. Pred použitím ručného

- pneumatického náradia dajte poškodené súčiastky opraviť. Veľa úrazov bolo spôsobených nedostatočnou údržbou ručného pneumatického náradia.
- f) **Rezné nástroje udržiavajte ostré a čisté.** Starostlivo ošetrované rezné nástroje s ostrými reznými hranami majú menšiu tendenciu k zablokovaniu a ľahšie sa dajú viesť.
- g) **Používajte také ručné pneumatické náradie, príslušenstvo, nastavovacie nástroje a pod., ktoré zodpovedajú týmto pokynom a ktoré sú predpísané pre príslušný špeciálny typ ručného pneumatického náradia. Pri práci zohľadnite konkrétne pracovné podmienky a činnosť, ktorú budete vykonávať.** Používanie ručného pneumatického náradia na iný účel ako na predpísané použitie môže viesť k nebezpečným situáciám.
- h) **Pri práci držte ručné pneumatické náradie pevne oboma rukami a zabezpečte si stabilný postoj.** Pomocou dvoch rúk sa ručné pneumatické náradie ovláda bezpečnejšie.
- i) **Zabezpečte obrobok.** Obrobok upnutý pomocou upínacieho zariadenia je bezpečnejší ako ten, ktorý pridržiate rukou.
- j) **Neobrábajte žiaden materiál, ktorý obsahuje azbest.** Azbest sa považuje za rakovinotvorný.
- k) **Obe ruky majte v dostatočnej vzdialenosti od pracovného nástroja. Nesiahajte rukami pred ani pod pracovný nástroj.** Kontakt s pracovným nástrojom môže mať za následok poranenie. Pracovný nástroj sa môže pri používaní zahriať na veľmi vysokú teplotu.
- l) **K obrobku prisúvajte ručné pneumatické náradie iba v zapnutom stave.** Hrozí nebezpečenstvo vzniku spätného rázu alebo strata kontroly nad ručným pneumatickým náradím.
- m) **Je zakázané skrútkovať alebo nitovať na ručné pneumatické náradie nejaké štítky alebo značky.** Používajte samolepiace štítky.
- n) **Nepoužívajte žiadne príslušenstvo, ktoré nebolo vyvinuté alebo schválené výrobcom ručného pneumatického náradia.** Bezpečná prevádzka nie je zaručená tým, že sa určité príslušenstvo na Vaše ručné pneumatické náradie hodí.
- o) **Dávajte pozor na skryté elektrické vedenia, plynové a vodovodné potrubia.** Pred začiatkom práce prekontrolujte priestor práce napr. pomocou hľadača kovov.
- 5) **Servis**
- a) **Ručné pneumatické náradie nechávajte opravovať len kvalifikovanému personálu, ktorý používa originálne náhradné súčiastky.** Tým sa zabezpečí, že bezpečnosť ručného pneumatického náradia zostane zachovaná.

Špeciálne bezpečnostné pokyny.

Zabezpečte obrobok. Obrobok upnutý pomocou upínacieho zariadenia je bezpečnejší ako ten, ktorý pridržiate rukou.

Pri každej práci alebo pri výmene pracovných nástrojov vždy používajte pracovné rukavice. Ostré rezné hrany pracovných nástrojov sú nebezpečné a môžu Vám spôsobiť poranenia. Pracovné nástroje sa môžu pri práci zahriať na vysokú teplotu, hrozí nebezpečenstvo popálenia!

Nikdy nesmerujte pracovný nástroj proti sebe. Pneumatické náradie držte takým spôsobom, aby sa pracovný nástroj nemohol dostať do kontaktu s Vašou rukou.

Vibrácie ruky a predlaktia.

Pri práci s týmto náradím vznikajú vibrácie ruky a predlaktia.

Dodržiavajte zásady správneho správania, aby ste znížili zaťaženie vibráciami:

- v prípade veľkého zaťaženia vibráciami častejšie prerušte prácu, alebo ju nahraďte inou činnosťou,
- udržiavajte si teplé ruky,
- počas práce držte náradie iba tak pevne, ako je to nevyhnutne potrebné,
- pracujte len s takým náradím a s pracovnými nástrojmi, ktoré sú v bezchybnom technickom stave,
- používajte vibrácie tlmiace pracovné rukavice,

Ak nebudete dodržiavať tieto odporúčania, môžu sa pri každodenných prácach s vysokými hodnotami vibrácií vykonávaných počas dlhšieho obdobia objaviť zdravotné problémy.

Nemali by sa prekračovať hodnoty maximálneho zaťaženia, uvedené s zásadách ochrany zdravia pri práci (napr. v smernici 2002/44/EG sa uvádza normovaná maximálna denná hodnota zaťaženia 5 m/s^2 na 8 hodín). Hodnoty zaťaženia namerané v laboratóriu môžu slúžiť na prognózu zaťaženia vibráciami. Pri práci sa môžu v závislosti od spôsobu použitia náradia vyskytnúť zrýchlenia, ktoré sa odlišujú od hodnôt laboratórnych.

Hodnoty emisií hluku a vibrácie

(druhé číslo – hodnoty podľa ISO 4871)

Vibrácia	
Rozdelenie pracovných nástrojov FEIN podľa vibračných tried	Vyhodnotený zrychlenie*
VC0	$< 2,5 \text{ m/s}^2$
VC1	$< 5 \text{ m/s}^2$
VC2	$< 7 \text{ m/s}^2$
VC3	$< 10 \text{ m/s}^2$
VC4	$< 15 \text{ m/s}^2$
VC5	$< 30 \text{ m/s}^2$
Ka	$1,5 \text{ m/s}^2$

* Tieto hodnoty sú založené na pracovnom cykle, pozostávajúcom v rovnakom trvaní z voľno-bežného chodu náradia a z chodu náradia s plným zaťažením. Triedu zaťaženia vibráciami, ktorá sa týka tohto pracovného nástroja, nájdete v priloženom liste 3 41 30 562 06 0.

Charakteristika ručného pneumatického náradia.

ručne vedené pneumatické náradie na priemyselné používanie s pracovnými nástrojmi a s príslušenstvom, ktoré boli schválené firmou FEIN, určené na rezanie húseničiek lepidla na plasty a podobných materiálov, predovšetkým na odrezávanie lepených čelných, bočných a zadných skiel motorových vozidiel.

Pripojenie na prívod tlakového vzduchu.

Aby Vám pneumatické náradie bezchybne pracovalo, pripojte ho na jednotku úpravy vzduchu, ktorá pozostáva z odlučovača vody, rozprašovača oleja a z regulátora tlaku.

Skontrolujte, či je tlak v prívodnom tlakovom potrubí zhodný s tlakom uvedenom na typovom štítku ručného pneumatického náradia.

► Pred pripojením tlakovú hadicu prefúknete.

Hadica by mala mať minimálny priemer 16 mm. Priechodový otvor ventilu a hadicovej spojky by mal mať minimálne 8 mm.

Návod na používanie.

Pri otváraní hadicových spojok uzavrite najprv guľový ventil a potom zapnite ručné pneumatické náradie. Hadicovú spojku uvoľnite až vtedy, keď všetok tlakový vzduch úplne unikol.

Údržba a autorizované servisné stredisko.

Po každých 300 pracovných hodinách alebo po každých 6 mesiacoch vykonajte údržbu a vyčistenie ručného pneumatického náradia.

Ak je poškodená prívodná hadica ručného pneumatického náradia, treba ju nahradiť špeciálne upravenou hadicou, ktorá sa dá zakúpiť v autorizovanom servisnom stredisku firmy FEIN.

Produkty, ktoré sa dostali do kontaktu s azbestom nesmiete odovzdať do opravy. Zlikvidujte azbestom kontaminované produkty v súlade s prepismi na likvidáciu azbestových odpadov, ktoré sú platné vo vašej krajine.

Aktuálny zoznam náhradných dielov tohto pneumatického náradia nájdete na internetovej adrese www.fein.com.

Používajte iba originálne náhradné diely.

V prípade potreby vymeňte nasledujúce súčiastky:

Pracovné nástroje, Hadica

Zákonná záruka a záruka výrobcu.

Zákonná záruka na produkt platí podľa zákonných predpisov v krajine uvedenia do prevádzky. Firma FEIN okrem toho poskytuje záruku podľa vyhlásenia výrobcu FEIN o záruke.

V dodanej základnej výbave Vášho ručného pneumatického náradia sa môže nachádzať len časť príslušenstva popísaného alebo zobrazeného v tomto Návode na používanie.

Vyhlásenie o konformite.

Vyhlásenie CE platí iba pre krajiny Európskej únie a EFTA (European Free Trade Association) a iba pre produkty, ktoré sú určené pre trh EÚ alebo EFTA. Po uvedení produktu na trh EÚ, stráca značka UKCA svoju platnosť.

Vyhlásenie UKCA platí iba pre britský trh (Anglicko, Wales a Škótsko) a iba pre produkty, ktoré sú určené pre britský trh. Po uvedení produktu na britský trh stráca značka CE svoju platnosť.

Firma FEIN vyhlasuje na svoju výlučnú zodpovednosť, že tento produkt sa zhoduje s normatívnymi dokumentmi uvedenými na poslednej strane tohto Návodu na používanie.

Technická dokumentácia je dostupná u:

C. & E. Fein GmbH, D-73529 Schwäbisch Gmünd

Ochrana životného prostredia, likvidácia.

Obaly, výrobky, ktoré doslúžili, ručné pneumatické náradie a príslušenstvo dajte na recykláciu zodpovedajúcu ochrane životného prostredia.

Tłumaczenie oryginalnej instrukcji eksploatacji.

Użyte symbole, skróty i pojęcia.

Symbol, znak	Objaśnienie
	Należy bezwzględnie przeczytać dołączone w dostawie dokumenty, takie jak instrukcja obsługi i ogólne przepisy bezpieczeństwa.
	Należy stosować się do zaleceń zawartych w znajdującym się obok tekście!
	Ogólne znaki zakazu. Ten rodzaj zastosowania jest surowo wzbroniony!
	Nie dotykać brzeszczotu. Istnieje zagrożenie skaleczenia przez narzędzia robocze, poruszające się ruchem wahadłowym.
	Przed tym etapem pracy należy odciąć dopływ sprężonego powietrza. W przeciwnym wypadku istnieje niebezpieczeństwo obrażeń przez niezamierzony rozruch narzędzia pneumatycznego.
	Podczas pracy należy używać środków ochrony oczu.
	Podczas pracy należy używać środków ochrony przeciwpyłowej.
	Podczas pracy należy używać środków ochrony słuchu.
	Podczas pracy należy używać środków ochrony rąk.
	Włączanie
	Wyłączanie
	Potwierdza zgodność urządzenia pneumatycznego z wytycznymi Wspólnoty Europejskiej.
	Potwierdza zgodność elektronarzędzia z wytycznymi Wielkiej Brytanii (Anglii, Walii, Szkocji).
 OSTRZEŻENIE	Ta wskazówka wskazuje możliwą niebezpieczną sytuację, która doprowadzić może do poważnych obrażeń i śmierci.
	Ciężar zgodny z EPTA-Procedure 01 (= z metodą Europejskiej Parlamentarnej Weryfikacji Technologii)
(**)	może zawierać cyfry lub litery alfabetu
(Ax - Zx)	Oznakowanie do celów wewnętrznych

Znak	Jednostka międzynarodowa	Jednostka lokalna	Objaśnienie
p	bar	bar	Ciśnienie robocze
\dot{V}_N	Nm ³ /min	Nm ³ /min	Zużycie powietrza
n _S	l/min.	l/min.	Liczba wibracji
L _{WA}	dB	dB	Poziom mocy akustycznej
L _{PA}	dB	dB	Poziom hałasu
L _{pCpeak}	dB	dB	Szczytowy poziom emisji ciśnienia akustycznego
K...			Niepewność
a	m/s ²	m/s ²	Przyspieszenie
	m, s, kg, A, mm, V, W, Hz, N, °C, dB, /min, m/s ²	m, s, kg, A, mm, V, W, Hz, N, °C, dB, /min, m/s ²	Jednostki podstawowe i jednostki pochodne wg Międzynarodowego Układu Jednostek Miar SI.

Dla Państwa bezpieczeństwa.

⚠ OSTRZEŻENIE Należy przeczytać wszystkie wskazówki i przepisy. Błędy w przestrzeganiu poniższych

wskazówek mogą spowodować porażenie prądem, pożar i/lub ciężkie obrażenia ciała.

Należy starannie przechowywać wszystkie przepisy i wskazówki bezpieczeństwa dla dalszego zastosowania.

 Nie należy używać tego urządzenia pneumatycznego zanim nie przeczytali Państwo dokładnie i całkowicie zrozumieli tę instrukcję

obsługi, włącznie ze szkicami, wyszczególnieniami, przepisami bezpieczeństwa jak i wskazówek oznaczonych jako NIEBEZPIECZENSTWO, OSTRZEŻENIE i OSTROŻNIE.

Należy przestrzegać również właściwych przepisów bezpieczeństwa pracy dla danego kraju (np. w Niemczech: BGV A3).

Nieprzestrzeganie wskazówek bezpieczeństwa, zawartych w wyżej wymienionych dokumentach może doprowadzić do poważnych obrażeń ciała.

Instrukcję obsługi należy przechowywać w celu późniejszego użycia i przekazać przy przekazaniu lub sprzedaży urządzenia pneumatycznego.

Przepisy bezpieczeństwa.

1) Miejsce pracy

- a) **Miejsce pracy należy utrzymywać w czystości i uporządkowane.** Nieporządek i nieoświetlone zakresy pracy mogą doprowadzić do wypadków.
- b) **Urządzeniem pneumatycznym nie należy pracować w otoczeniu zagrożonym wybuchami, w którym znajdują się łatwopalne ciecze, gazy lub pyły.** Urządzenia pneumatyczne wytwarzają iskry, które mogą podpalić ten pył lub te pary.
- c) **Dzieci i inne osoby należy trzymać podczas używania urządzenia pneumatycznego z daleka.** Podczas użytkowania narzędzia pneumatycznego należy zwrócić uwagę na to, aby dzieci i inne osoby postronne znajdowały się w bezpiecznej odległości.

2) Bezpieczeństwo w obsłudze z użyciem powietrza sprężonego

- a) **Należy regularnie kontrolować zasilanie powietrzem sprężonym. Wąż należy chronić przed załamaniem, zwichnięciem, wysoką temperaturą i ostrymi krawędziami. Opaski zaciskowe należy mocno dokręcić. Uszkodzone węże i złącza należy natychmiast naprawić.** Uszkodzenie przewodu pneumatycznego może wywołać jego gwałtowne, niekontrolowane ruchy w przestrzeni, zagrażając poważnymi obrażeniami ciała. Wzbijający się kurz lub wióry mogą spowodować poważne uszkodzenia wzroku.

3) Bezpieczeństwo osób

- a) **Przy pracy z narzędziem pneumatycznym należy zachować ostrożność, każdą czynność wykonywać uważnie i z rozważą. Nie należy używać narzędzi pneumatycznych, będąc zmęczonym lub będąc pod wpływem narkotyków, alkoholu lub leków.**

Moment nieuwagi podczas pracy z narzędziem pneumatycznym może doprowadzić do poważnych urazów ciała.

- b) **Należy nosić osobiste wyposażenie ochronne i zawsze okulary ochronne.** Noszenie osobistego wyposażenia ochronnego, jak maska przeciwpyłowa, nie ślizgające się buty robocze, hełm ochronny i ochronę słuchu, w zależności od rodzaju i stosowania urządzenia pneumatycznego zmniejsza ryzyko obrażeń.
 - c) **Przed podłączeniem narzędzia pneumatycznego do sieci sprężonego powietrza, należy upewnić się, czy wyłącznik/wyłącznik znajduje się w pozycji wyłączonej „AUS“.** Trzymanie palca na wyłączniku podczas przenoszenia narzędzia pneumatycznego lub podłączenie do zasilania sprężonym powietrzem włączonego narzędzia, może stać się przyczyną wypadków.
 - d) **Przed włączeniem elektronarzędzia, należy usunąć narzędzia nastawcze lub klucze (wkrętaki użyte do przygotowania narzędzia do pracy).** Narzędzie nastawcze lub klucz, znajdujący się w ruchomych częściach narzędzia pneumatycznego mogą doprowadzić do obrażeń ciała.
 - e) **Nie należy przeceniać swoich możliwości. Należy dbać o stabilną pozycję przy pracy i zachowanie równowagi.** Stabilna i dogodna pozycja przy pracy umożliwi lepszą kontrolę narzędzia pneumatycznego w nieprzewidzianych sytuacjach.
 - f) **Należy nosić odpowiednie ubranie. Nie należy nosić luźnego ubrania ani biżuterii. Włosy, ubranie i rękawice należy trzymać z dala od ruchomych części.** Luźne ubranie, biżuteria lub długie włosy mogą zostać ujęte przez poruszające się części.
- #### 4) Prawidłowa obsługa i eksploatacja narzędzi pneumatycznych
- a) **Nie należy przeciążać narzędzia pneumatycznego. Do obróbki należy użyć odpowiednie, przewidziane do tego celu narzędzie robocze.** Dobrze dobranym narzędziem roboczym pracuje się lepiej i bezpieczniej w podanym zakresie parametrów roboczych.
 - b) **Nie należy używać narzędzia pneumatycznego, którego wyłącznik/wyłącznik jest uszkodzony.** Narzędzie pneumatyczne, którego nie można włączyć lub wyłączyć jest niebezpieczne i musi zostać naprawione.
 - c) **Należy przerwać dopływ energii przed przeprowadzaniem nastawień na narzędziu pneumatycznym, przed wymianą narzędzi roboczych lub przed odłożeniem narzędzia pneumatycznego.** Ten środek ostrożności zapobiega niezamierzonemu rozruchowi urządzenia.
 - d) **Nieużywane urządzenie pneumatyczne należy przechowywać w miejscu niedostępnym dla dzieci. Nie należy pozwolić na używanie urządzenia pneumatycznego osobom, które nie są z nim zaznajomione lub nie przeczytały tych przepisów.** Urządzenia pneumatyczne są niebezpieczne, gdy używane są przez osoby niedoświadczone.

- e) Narzędzie pneumatyczne należy starannie konserwować. Należy kontrolować, czy ruchome części narzędzia pneumatycznego funkcjonują bez zarzutu i nie są zablokowane, czy części nie są pęknięte lub uszkodzone w sposób mogący mieć wpływ na prawidłowe funkcjonowanie narzędzia pneumatycznego. Uszkodzone części należy oddać do naprawy przed przystąpieniem do eksploatacji narzędzia pneumatycznego. Wiele wypadków spowodowanych jest przez niewłaściwą konserwację narzędzi pneumatycznych.
- f) Należy stale dbać o ostrość i czystość narzędzi tnących. O wiele rzadziej dochodzi do zakleszczenia się narzędzia tnącego, jeżeli jest ono starannie utrzymane. Zabrane narzędzia łatwiej się też prowadzi.
- g) Narzędzie pneumatyczne, osprzęt, narzędzia robocze itd. należy używać zgodnie z niniejszymi zaleceniami i tak, jak zostało to przewidziane dla tego konkretnego rodzaju narzędzia pneumatycznego. Należy przy tym uwzględnić warunki i rodzaj wykonywanej pracy. Niezgodne z przeznaczeniem użycie narzędzi pneumatycznych może doprowadzić do niebezpiecznych sytuacji.
- h) Narzędzie pneumatyczne należy trzymać podczas pracy mocno w obydwu rękach i zadbać stabilną pozycję pracy. Narzędzie pneumatyczne prowadzone oburącz jest bezpieczniejsze.
- i) Należy zabezpieczyć obrabiany przedmiot. Unieruchomienie obrabianego przedmiotu w urządzeniu mocującym jest bezpieczniejsze niż trzymanie go w ręku.
- j) Nie należy obrabiać materiału zawierającego azbest. Azbest jest rakotwórczy.
- k) Ręce należy trzymać z daleka od narzędzia roboczego. Nie wkładać rąk pod lub przed narzędzie robocze. Kontakt z narzędziem roboczym może prowadzić do skaleczenia. Narzędzie robocze może rozgrzać się podczas pracy do bardzo wysokiej temperatury.
- l) Narzędzie pneumatyczne należy uruchomić przed zetknięciem z obrabianym materiałem. W przeciwnym wypadku istnieje niebezpieczeństwo odrzutu lub utraty kontroli nad narzędziem pneumatycznym.
- m) Zabronione jest przykręcanie lub nitowanie tabliczek i znaków na urządzeniu pneumatycznym. Należy używać naklejek.
- n) Nie należy używać osprzętu, który nie został specjalnie wyprodukowany i atestowany przez producenta narzędzia pneumatycznego. To, że dane narzędzie robocze daje się zamocować na narzędziu pneumatycznym nie gwarantuje bezpiecznego użytkownika.
- o) Należy uważać na leżące w ukryciu przewody elektryczne, rury gazowe i wodociągowe. Przed rozpoczęciem pracy należy skontrolować zakres pracy, np. używając urządzenia do wykrywania metalu.

5) Serwis

- a) Naprawę narzędzia pneumatycznego należy zlecić jedynie wykwalifikowanemu fachowcowi i przy użyciu oryginalnych części zamiennych. W ten sposób zagwarantowane zostanie zachowanie bezpieczeństwa urządzenia.

Szczególne przepisy bezpieczeństwa.

Należy zabezpieczyć obrabiany przedmiot.

Unieruchomienie obrabianego przedmiotu w urządzeniu mocującym jest bezpieczniejsze niż trzymanie go w ręku.

Do wymiany narzędzia roboczego oraz do wszystkich innych prac przy narzędziu należy stosować rękawice ochronne. Ostre krawędzie narzędzi roboczych mogą spowodować skaleczenia.. Narzędzia robocze mogą rozgrzać się podczas pracy do bardzo wysokiej temperatury. Niebezpieczeństwo oparzenia!

Nie wolno nigdy kierować narzędzia roboczego w swoją stronę. Narzędzie pneumatyczne należy trzymać w taki sposób, by narzędzie robocze znajdowało się jak najdalej od ręki.

Drgania działające na organizm człowieka przez kończynę górną.

Podczas pracy z tym urządzeniem do organizmu człowieka przenoszone są przez kończynę górną drgania mechaniczne (wibracje).

Należy przestrzegać określonych zasad zachowania się, w celu zmniejszenia oddziaływania drgań na użytkownika:

- w przypadku występowania wysokiego stopnia wibracji należy często przerywać lub zmieniać wykonywaną czynność,
 - należy zabezpieczać ręce przed niską temperaturą,
 - narzędzia nie należy ścisnąć mocniej niż jest to niezbędne do wykonania pracy,
 - należy używać maszyn i narzędzi roboczych tylko wtedy, gdy znajdują się w technicznie nienagannym stanie,
 - należy stosować żelowe rękawice antywibracyjne,
- Niestosowanie się do tych zaleceń może, w przypadku codziennej pracy z urządzeniem o dużej ekspozycji na drgania, trwającej przez dłuższy okres czasu może doprowadzić do trwałych zmian chorobowych.
- Nie wolno przekraczać wartości granicznych ekspozycji na drgania ustalonych w wytycznych o ochronie pracy (np. podanej w rozporządzeniu 2002/44/EG wartości normatywnej wynoszącej, przy ciągłym ośmiogodzinnym oddziaływaniu drgań na organizm człowieka w ciągu doby, $< 5 \text{ m/s}^2$).
- Dla prognozowania ekspozycji na drgania może służyć uzyskana w warunkach laboratoryjnych wartość ważona przyspieszenia drgań. W procesie pracy mogą wystąpić przyspieszenia odbiegające od tej wartości laboratoryjnej, uzależnione od rodzaju źródła powstawania drgań.

Wartości emisji hałasu i drgań (liczba podwójna dane według ISO 4871)

Wibracje	
Klasyfikacja narzędzi roboczych firmy FEIN wg klasy drgań	Wartości ważne przyspieszenia drgań*
VC0	< 2,5 m/s ²
VC1	< 5 m/s ²
VC2	< 7 m/s ²
VC3	< 10 m/s ²
VC4	< 15 m/s ²
VC5	< 30 m/s ²
Ka	1,5 m/s ²

* Wartości te bazują na cyklu pracy, składającym się w równych częściach z pracy na biegu jałowym i pracy pod obciążeniem.

Klasa wibracji przyporządkowana narzędziu roboczemu zamieszczona została w załączonej ulotce 3 41 30 562 06 0.

Przeznaczenie urządzenia pneumatycznego.

ręcznie prowadzone narzędzie pneumatyczne do zastosowań przemysłowych przy użyciu atestowanych przez firmę FEIN narzędzi roboczych i osprzętu, służące do cięcia warstw kleju poliuretanowego i podobnych materiałów, a w szczególności do wycinania klejonych frontowych, bocznych i tylnych szyb samochodowych.

Przyłącze do zasilania sprężonym powietrzem.

Aby zapewnić bezawaryjną pracę narzędzia pneumatycznego, należy stosować zespół konserwacyjny, składający się z odwadniacza, smarownicy mgłą olejową i regulatora ciśnienia.

Należy skontrolować, czy ciśnienie w sieci sprężonego powietrza zgodne jest z tym, które podane jest na tabliczce mocy urządzenia pneumatycznego.

► Przed podłączeniem należy przedmuchać wąż.

Minimalna średnica węża powinna wynosić 16 mm. Otwór przelotowy kurka i złączki powinien wynosić minimum 8 mm.

Wskazówki dotyczące obsługi.

Przy otwieraniu złączek węża należy najpierw zamknąć zawór kulkowy, a następnie włączyć narzędzie pneumatyczne. Złączkę węża można zwolnić dopiero po całkowitym wydostaniu się sprężonego powietrza z systemu.

Naprawa i obsługa klienta.

Narzędzie pneumatyczne należy konserwować i czyścić po upływie 300 godzin roboczych lub co 6 miesięcy.

W przypadku uszkodzenia węża narzędzia pneumatycznego, należy go zastąpić specjalnie przygotowanym wężem, który można nabyć za pośrednictwem punktu serwisowego firmy FEIN. Produktów, który miały kontakt z azbestem nie wolno oddawać do naprawy. Produkty skażone azbestem należy usuwać w sposób zgodny z obowiązującymi w danym kraju przepisami prawnymi dotyczącymi postępowania z azbestem. Aktualna lista części zamiennych dla niniejszego narzędzia pneumatycznego znajduje się pod adresem internetowym www.fein.com.

Należy stosować wyłącznie oryginalne części zamienne.

W razie potrzeby możliwa jest wymiana we własnym zakresie następujących elementów:

Narzędzia robocze, Wąż

Rękojmia i gwarancja.

Rękojmia na produkt jest ważna zgodnie z ustawowymi przepisami regulującymi w kraju, w którym produkt został wprowadzony do obrotu. Oprócz tego produkt objęty jest gwarancją firmy FEIN, zgodnie z deklaracją gwarancyjną producenta.

W zakres dostawy nabytego narzędzia pneumatycznego może wchodzić tylko część ukazanego na rysunkach lub opisanego w instrukcji użytkownika osprzętu.

Oświadczenie o zgodności.

Oświadczenie CE dotyczy tylko krajów Unii Europejskiej oraz Europejskiego Stowarzyszenia Wolnego Handlu (EFTA) i tylko wyrobów, które przeznaczone są do rozprowadzania na rynku UE lub EFTA. Po wprowadzeniu wyrobu na rynek EU, znak UKCA traci ważność.

Oświadczenie UKCA (UK Conformity Assessed) dotyczy tylko Wielkiej Brytanii (Anglii, Walii i Szkocji) i tylko wyrobów, które przeznaczone są do rozprowadzania na rynku Wielkiej Brytanii. Po wprowadzeniu wyrobu na rynek brytyjski, znak CE traci ważność.

Firma FEIN oświadcza niniejszym z pełną odpowiedzialnością, że produkt ten zgodny jest z dokumentami normatywnymi podanymi na ostatniej stronie tej instrukcji obsługi.

Dokumentacja techniczna: C. & E. Fein GmbH, D-73529 Schwäbisch Gmünd

Ochrona środowiska, usuwanie odpadów.

Opakowanie, wycofane z użycia narzędzie pneumatyczne i osprzęt należy oddać do powtórnego przetworzenia zgodnego z obowiązującymi przepisami w zakresie ochrony środowiska.

Перевод оригинального руководства по эксплуатации.

Использованные условные обозначения, сокращения и понятия.

Символическое изображение, условный знак	Пояснение
	Обязательно прочитайте прилагаемые документы, как то, руководство по эксплуатации и общие указания по технике безопасности.
	Соблюдайте приведенные рядом указания!
	Общий запрещающий знак. Это действие запрещено!
	Не касайтесь пыльного полотна. Опасность исходящая от острого, взад и вперед движущегося рабочего инструмента.
	Перед этой рабочей операцией прервать подачу сжатого воздуха. В противном случае возможно травмирование при непреднамеренном запуске пневмоинструмента.
	При работе использовать средства защиты глаз.
	При работе использовать средства защиты органов дыхания.
	При работе использовать средства защиты органов слуха.
	При работе использовать средства защиты рук.
	Включение
	Выключение
	Подтверждает соответствие пневмоинструмента директивам Европейского Сообщества.
	Подтверждение соответствия электроинструмента положениям директив Великобритании (Англии, Уэльса, Шотландии).
 ОСТОРОЖНО	Это указание предупреждает о возможной опасной ситуации, которая может привести к серьезным травмам или смерти.
	Вес согласно EPTA-Procedure 01
(**)	Может содержать цифры или буквы
(Ax - Zx)	Маркировка для внутреннего пользования

Условный знак	единица измерения, международное обозначение	единица измерения, русское обозначение	Пояснение
p	bar (бар)	бар	Рабочее давление
\dot{V}_N	Nm ³ /min	Нм ³ /мин	Расход воздуха
n _S	1/min (1/мин)	1/min (1/мин)	Теоретическое число качаний
L _{WA}	dB	дБ	Уровень звуковой мощности
L _{pA}	dB	дБ	Уровень звукового давления
L _{pCpeak}	dB	дБ	Макс. уровень звукового давления
K...			Недоуверенность

Условный знак	единица измерения, международное обозначение	единица измерения, русское обозначение	Пояснение
a	m/s^2	$m/сек^2$	Ускорение
	$m, s, kg, A, mm, V, W, Hz, N, C, dB, /min, m/s^2$	$m, c, кг, А, мм, В, Вт, Гц, Н, °С, дБ, /мин, м/с^2$	Основные и производные единицы измерения Международной системы единиц СИ.

Для Вашей безопасности.

⚠ ОСТОРОЖНО Прочтите все указания и инструкции по технике безопасности. Упущения,

допущенные при соблюдении указаний и инструкций по технике безопасности, могут стать причиной электрического поражения, пожара и тяжелых травм.

Сохраняйте эти инструкции и указания для будущего использования.

 Перед первым применением настоящего пневмоинструмента необходимо внимательно прочитать и полностью усвоить настоящее руководство по эксплуатации включая иллюстрации, спецификации, правила техники безопасности, а также указания, обозначенные словами «ОПАСНОСТЬ», «ОСТОРОЖНО» и «ВНИМАНИЕ».

Учитывайте также соответствующие национальные правила по охране труда (например, в Германии: BGV A3).

Несоблюдение указаний по безопасности труда в названной документации может привести к серьезной травме.

Настоящее руководство по эксплуатации сохранить для дальнейшего использования и приложить к пневмоинструменту при его передаче другому лицу или при продаже пневмоинструмента.

Указания по безопасности.

1) Рабочее место

- Содержите рабочее места в порядке. Беспорядок и плохая освещенность способствуют несчастным случаям.
- Не работайте с пневмоинструментом во взрывоопасной среде, в которой находятся горючие жидкости, газы или пыль. При работе инструмент искрит, искры могут воспламенить пыль или пары.
- Не допускайте присутствия на рабочем месте во время работы детей и посторонних людей. Помехи могут привести к потере Вами контроля над пневмоинструментом.

2) Безопасность в обращении с сжатым воздухом

- Регулярно проверяйте систему питания сжатым воздухом. Предохраняйте шланг от изгибов, пережимов, воздействия высоких температур и острых кромок. Крепко затягивайте хомуты шланга. Поврежденные шланги и муфты

немедленно отремонтировать. При неисправности системы питания сжатым воздухом напорный шланг может резко бить в пространстве и привести к травмам. Поднятая пыль или опилки могут привести к ранениям глаз.

3) Безопасность людей

- Будьте внимательными, следите за тем, что Вы делаете и выполняйте работу с пневмоинструментом обдуманно. Не пользуйтесь инструментом, если Вы устали или находитесь под воздействием наркотиков, алкоголя или лекарств. Один момент невнимательности при работе с пневмоинструментом может привести к серьезным травмам.
- Применяйте средства индивидуальной защиты. Всегда носите защитные очки. Средства индивидуальной защиты, как то пылезащитный респиратор, обувь на нескользящей подошве, защитный шлем, средств защиты органов слуха, применяемые в соответствующих условиях, снижают риск травмирования и заболевания.
- Избегайте непреднамеренного включения инструмента. Проверьте положение выключателя, он должен стоять в положении «Выкл» перед тем как Вы подсоедините пневмоинструмент к системе питания сжатым воздухом. Если Вы при переноске инструмента держите пальцы на выключателе или если Вы подключаете включенный пневмоинструмент к системе питания сжатым воздухом, то это может привести к травмам.
- Перед включением пневмоинструмента удалите регулировочные ключи и ключи для смены режущего пневмоинструмента. Ключ, оставленный на вращающемся узле пневмоинструмента, может привести к травмам.
- Не переоценивайте свои способности. Постоянно сохраняйте устойчивое положение и равновесие тела. Это позволит Вам лучше управлять пневмоинструментом в непредвиденных ситуациях.
- Носите подходящую рабочую одежду. Не носите просторную одежду или украшения. Держите волосы, одежду и рукавицы вдали от подвижных частей. Просторная одежда, украшения или длинные волосы могут быть захвачены движущимися частями.

- 4) Тщательное обращение с пневмоинструментами и их использование
- a) Не перегружайте инструмент. Используйте для Вашей работы предназначенный для этого рабочий инструмент. С подходящим рабочим инструментом Вы работаете лучше и надежнее в указанном диапазоне мощности.
 - b) Не пользуйтесь пневмоинструментом, если нет возможности включать и выключать инструмент с помощью выключателя. Пневмоинструмент, не поддающийся включению или выключению с помощью выключателя, опасен и подлежит ремонту.
 - c) Отсоедините подачу сжатого воздуха перед тем как Вы начнете выполнять настройку пневмоинструмента, смену принадлежности или после окончания работы с пневмоинструментом. Эта мера предосторожности снижает риск непреднамеренного включения инструмента.
 - d) Неиспользуемый пневмоинструмент храните в недоступном для детей месте. Не позволяйте использовать пневмоинструмент лицам, которые не ознакомлены с ним или не читали настоящих указаний. Пневмоинструменты в руках необученных пользователей опасны.
 - e) Тщательно ухаживайте за пневмоинструментом. Обращайте внимание на точность юстировки и на надежность крепления подвижных частей, на наличие повреждений других частей, а также на наличие иных факторов, могущих помешать нормальной работе пневмоинструмента. Если пневмоинструмент неисправен, отремонтируйте его перед применением. Многие предотвратимые несчастные случаи происходят из-за плохого ухода за пневмоинструментом.
 - f) Содержите режущий инструмент в заточенном состоянии и в чистоте. Режущий инструмент с заточенными режущими кромками меньше заклинивает и лучше направляется.
 - g) Применяйте пневмоинструмент, принадлежности и рабочий инструмент в соответствии с указаниями в их инструкциях по пользованию, причем следует учитывать особенности специального назначения. Применение пневмоинструментов для других работ, не предусмотренных настоящей инструкцией, может привести к возникновению опасной ситуации.
 - h) Держите пневмоинструмент крепко обеими руками и обеспечьте себе устойчивое положение. Двумя руками Вы надежнее работаете с пневмоинструментом.
 - i) Закрепляйте обрабатываемую деталь. Закрепленная в зажимном устройстве деталь удерживается надежнее, чем в Вашей руке.
 - j) Не обрабатывайте материалы с содержанием асбеста. Асбест является возбудителем рака.
- k) Держите Ваши руки в стороне от рабочего инструмента. Не ведите руки перед или под рабочим инструментом. Контакт с рабочим инструментом может привести к травмам. При эксплуатации рабочий инструмент может сильно нагреться.
- l) Устанавливайте пневмоинструмент на деталь только в выключенном состоянии. Опасность обратного удара или потери контроля над пневмоинструментом.
 - m) Запрещается закреплять на пневмоинструменте таблички и обозначения с помощью винтов и заклепок. Применяйте приклеиваемые таблички.
 - n) Не применяйте принадлежности, которые не были специально сконструированы изготовителем пневмоинструмента, или, на применение которых нет разрешения изготовителя. Безопасная эксплуатация не обеспечивается только тем, что принадлежности подходят к Вашему пневмоинструменту.
 - o) Следите за скрытой электрической проводкой, газопроводом и водопроводом. До начала работы проверьте рабочий участок, например, металлоискателем.
- 5) Сервис
- a) Поручайте ремонт Вашего пневмоинструмента квалифицированным специалистам, использующим только подлинные запасные части. Этим обеспечивается сохранение безопасности инструмента.

Специальные указания по технике безопасности.

Закрепляйте обрабатываемую деталь. Закрепленная в зажимном устройстве деталь удерживается надежнее, чем в Вашей руке.

Пользуйтесь всегда во время работы и также при смене рабочего инструмента защитными перчатками. Из-за острых кромок рабочих инструментов имеется опасность травмирования. Во время работы рабочие инструменты могут стать очень горячими – опасность ожога!

Ни когда не направляйте рабочий инструмент на себя. Держите пневмоинструмент так, чтобы рабочий инструмент не мог коснуться Вашей руки.

Вибрация, действующая на кисть-руку.

При работе с настоящей машиной возникают вибрации, действующие на кисть-руку.

Ведите себя правильно, чтобы снизить дозу вибрации:

- при высокой вибрационной нагрузке чаще делайте перерывы в работе или меняйте вид работы,
- держите руки теплыми,
- удерживайте машину во время работы не крепче, чем это необходимо,
- работайте только с находящимися в технически исправном состоянии машинами и рабочими инструментами,
- используйте виброзащитные рабочие перчатки,

При несоблюдении этих рекомендаций, возможно отрицательное воздействие на здоровье при ежедневной работе с высокой дозой вибрации в течение продолжительного периода времени.

Не следует превышать установленные в директивах по охране труда предельные дозы вибрации (например, установленную европейской директивой 2002/44/ЕС предельную дозу вибрации в 5 м/с^2).

Для прогнозирования дозы вибрации может служить определенное в лаборатории значение взвешенного ускорения. При работе возникают ускорения, зависящие от выполняемой работы, величины которых могут отличаться от этого лабораторного.

Значения излучения шума и вибрации

(Данные представлены в виде двух чисел согласно ISO 4871)

Вибрация	
Подразделение рабочих инструментов фирмы FEIN на классы вибрации	Взвешенное ускорение*
VC0	$< 2,5 \text{ м/сек}^2$
VC1	$< 5 \text{ м/сек}^2$
VC2	$< 7 \text{ м/сек}^2$
VC3	$< 10 \text{ м/сек}^2$
VC4	$< 15 \text{ м/сек}^2$
VC5	$< 30 \text{ м/сек}^2$
Ka	$1,5 \text{ м/с}^2$
* Эти значения указаны для одного рабочего цикла, включающего холостой ход и работу на полной нагрузке одинаковой длительности. Класс вибрации для данного электроинструмента можно найти в прилагающемся листке 3 41 30 562 06 0.	

Назначение пневмоинструмента.

ручной пневмоинструмент для профессионального применения с допущенными фирмой FEIN рабочими инструментами и оснасткой для срезания валков пластикового клея и подобных материалов, преимущественно для вырезки приклеенных лобовых, боковых и задних стекол при ремонте автомобилей.

Присоединение к сети питания сжатым воздухом.

Для бесперебойной работы пневматического инструмента применяйте блок воздухоподготовки, состоящий из влагоотделителя, маслораспылителя и регулятора давления воздуха.

Проверьте соответствие давления в сети сжатого воздуха с данными на типовой табличке пневмоинструмента.

► Перед присоединением продуйте шланг.

Диаметр шланга должен быть не менее 16 мм.

Проходное отверстие крана и муфты должно быть не менее $\varnothing 8 \text{ мм}$.

Указания по пользованию.

Перед открытием соединительных муфт шланга закройте сначала шаровой кран и затем включите пневмоинструмент. Раскрывайте шланговую муфту только после полного выхода сжатого воздуха из шланга.

Техобслуживание и сервисная служба.

Выполняйте техобслуживание и очистку пневмоинструмента каждые 300 рабочих часов или каждые 6 месяцев.

Поврежденный шланг пневмоинструмента должен быть заменен специально изготовленным шлангом, который можно получить через сервисную службу FEIN.

Изделия, контактировавшие с асбестом, нельзя отдавать в ремонт. Утилизируйте загрязненные асбестом изделия в соответствии с действующими национальными предписаниями по утилизации отходов, содержащих асбест.

Актуальный список запчастей к данному пневматическому инструменту находится в Интернете по адресу: www.fein.com.

Используйте только оригинальные запчасти.

При необходимости Вы можете самостоятельно заменить следующие части:

Рабочий инструмент, Шланг

Обязательная гарантия и дополнительная гарантия изготовителя.

Обязательная гарантия на изделие предоставляется в соответствии с законоположениями в стране пользователя. Сверх этого, FEIN предоставляет дополнительную гарантию в соответствии с гарантийным обязательством изготовителя FEIN.

Комплект поставки Вашего пневмоинструмента может содержать только часть описанных или изображенных в настоящем руководстве по эксплуатации принадлежностей.

Декларация соответствия.

Декларация CE действует только для стран Европейского союза и ЕАСТ (Европейской ассоциации свободной торговли) и только для изделий, предназначенных для рынка ЕС или ЕАСТ. После ввода изделия в оборот на рынке ЕС знак UKCA становится недействительным.

Декларация UKCA действует только для рынка Великобритании (Англии, Уэльса и Шотландии) и только для изделий, предназначенных для рынка Великобритании. После ввода изделия в оборот на рынке Великобритании знак CE становится недействительным.

С исключительной ответственностью фирма FEIN заявляет, что настоящее изделие соответствует нормативным документам, приведенным на последней странице настоящего руководства по эксплуатации.

Техническая документация хранится у:
C. & E. Fein GmbH, D-73529 Schwäbisch Gmünd

Охрана окружающей среды, утилизация.

Упаковку, пришедшие в негодность пневмоинструменты и принадлежности следует экологически чисто утилизировать.

正本使用说明书的翻龄。

使用的符号，缩写和概念。

符号，图例	解说
	务必阅读附带的文件，例如使用说明书以及一般性的安全提示。
	注意旁边的文字信息！
	一般性禁止标志。禁止这个举动！
	切勿触摸锯片。以防被来回摆动的锋利刀具割伤。
	执行这个工作步骤之前，必须先中断气流供应。否则可能会因为不小心开启动气工具而造成意外伤害。
	工作时必须戴上护目镜。
	工作时要戴上防尘面具。
	工作时必须戴上耳罩。
	工作时要戴上工作手套。
	开动
	关闭
	确认本气动工具符合欧盟的有关准则。
	确认电动工具符合英国（英格兰，威尔士，苏格兰）的法规。
	本提示指出潜伏的危险状况。它们可能导致严重的伤害甚至造成死亡。
	重量符合 EPTA-Procedure 01 的规定标准
(**)	可以包含数字或字母
(Ax - Zx)	内部的识别标记

符号	国际通用单位	本国使用单位	解说
p	巴	巴	操作压力
\dot{V}_H	Nm^3/min	牛顿立方米 / 分钟	耗气量
n_S	1/min	1/min	额定摆动次数
L_{wA}	dB	分贝	声功率
L_{pA}	dB	分贝	声压
L_{pCpeak}	dB	分贝	最高之噪音
K...			不可靠性
a	m/s^2	米 / 平方秒	加速度
	m, s, kg, A, mm, V, W, Hz, N, °C, dB, /min, m/s^2	分, 秒, 公斤, 安培, 毫米, 伏特, 瓦, 赫兹, 牛顿, 摄氏, 分贝, /分, 米 / 平方秒	国际性单位系统 SI 中的标准单位和引用单位。

针对您的安全。

警告 阅读所有的警告提示和指示。如未确实遵循警告提示和指示，可能导致电击、火灾以及/或其他的严重伤害。

妥善保存所有的警告提示和指示，以便日后查阅。

未 彻底阅读并完全了解本使用说明书之前，不可以使用气动工具。凡是说明书中的图片、特殊规定、安全规章以及使用“危险”、“警告”、“小心”等字眼特别强调的规定，都包含在阅读范围中。

同时也要注意本国相关的工作安全防范规章（例如在德国）的有关法规为：BGV A3）。

如果未遵守上述文件中的安全规章，可能导致严重的意外伤害。

妥善保存本使用说明书以方便日后查阅。在转赠或出售气动工具时，务必附上本说明书。

安全规章。

1) 工作场所

- 工作场所必须保持干净整齐。杂乱、昏暗的工作场所容易发生意外。
- 不可以有爆炸危险的环境中使用气动工具。有爆炸危险的环境是指存在易燃液体、瓦斯或尘埃的工作场所。操作机器时会产生火花，火花容易引燃尘埃或易燃蒸汽。
- 操作气动工具时不可以让儿童或旁观者靠近工作场所。工作时如果因为第三者的干扰而分散注意力可能导致操作失控。

2) 使用压缩空气时的有关安全规定

- 定期检查空气压缩机。勿折弯软管，勿缩小软管的孔径，软管必须远离高温和利刃。固定好软管夹。软管和接头如果损坏了要马上送修。如果空气压缩机故障了，会导致供气软管脱离并四处飞舞，进而造成伤害。此时被卷起的尘埃和工作废屑可能割伤眼睛。

3) 针对操作者的安全规章

- 工作时务必要全神贯注，不但要保持头脑清醒更要理性地操作气动工具。疲惫、喝酒或服用毒品、兴奋剂后，切勿操作气动工具。使用气动工具时只要稍微分心便可能造成严重的意外伤害。
- 穿戴好个人的防护装备，并且要佩戴护目镜。根据所使用的气动工具，穿戴合适的防护装备，例如防全面具、止滑工作鞋、安全帽或耳罩等，如此可降低意外事故的发生率。
- 把气动工具连接在空气压缩机上以前，务必先检查是否已经将机器的起停开关设定在“关闭”位置，这样可以避免意外开动机器。如果您在提携气动工具时无意地启动了起停开关，或者在连接空气压缩机时气动工具仍然处在开动状态，都可能造成严重的意外伤害。
- 开动气动工具之前先拆除仍然插在机器上的调整工具或螺丝扳手。如果运转中的气动工具上仍然插着调整工具或螺丝扳手，容易造成意外伤害。

- 注意工作时的站立姿势，不可以掉以轻心。操作机器时要确保立足稳固并要随时保持平衡。正确的操作姿势能够帮助您在突发状况下及时控制住气动工具。

- 穿著合适的工作服。不可以穿过度宽松的衣物或佩戴首饰。头发、衣服和手套必须远离机器上的转动零件。宽松的衣服、首饰或长发容易被卷入机器的转动零件中。

4) 谨慎地处理和使用气动工具。

- 勿让气动工具承载过重的负荷。根据工作的性质和种类选择合适的工具。使用合适的刀具可以在规定的功率范围中更有效更安全地使用机器。
- 勿使用开关故障的气动工具。如果无法正常地开动、关闭气动工具，容易在使用机器时发生意外。尽快将故障的机器送修。
- 调整气动工具的设定、更换零配件或放下气动工具之前，务必先切断电源。此措施可以防止意外开动机器。
- 不使用气动工具时必须把工具储存在儿童无法取得之处。不可以让不熟悉机器操作方法和未阅读本说明书的人使用气动工具。让经验不足的人使用气动工具容易发生危险。
- 细心地保养、维护气动工具。检查机器上的转动部件是否运作正常。转动时是否会被夹住。检视是否有零件断裂或损坏，损坏的机件会影响气动工具的运行功能。使用气动工具之前务必更换或修复故障的机件。若未彻底执行气动工具的维护工作，容易发生工作意外。
- 锯片必须保持锋利、清洁。经过细心维护而且刀刀锋利的锯片不会被夹住并且容易操作。
- 遵循本说明书上提出的指示使用气动工具、附件和刀具，尤其更要确实遵守针对此气动工具的特殊规定。另外也要顾虑工作条件和工作性质。使用气动工具执行不符合机器结构的工作，容易发生危险状况。
- 使用双手握牢气动工具，并确保立足稳固。使用双手操纵气动工具比较安全。
- 固定好工件。使用固定装置比用手更能够夹紧工件。
- 不可以加工含石棉的物料。石棉是致癌物质。
- 您的手必须和安装在机器上的刀具保持距离。操作机器时不可以把手放在机器刀具安装位置的前面或下面，您的手如果接触了刀具会受伤。工作时安装在机器上的刀具会变得非常灼热。
- 先开气动工具，接著再把机器放在工件上加工。否则可能造成反击或无法控制气动工具。
- 禁止使用螺丝或钉子把铭牌或图标固定在气动工具上。请使用自粘铭牌。
- 勿使用非气动工具制造商研发或推荐的附件。即使其它厂家的附件能够安装在本气动工具上，仍无法确保操作安全。
- 注意隐藏的电线、瓦斯管和水管。正式工作前，先使用金属探测器彻底检查工作范围。

5) 售后服务

- a) 气动工具只能交给合格的专业电工修理，并且只能换装原厂的零配件。如此才能保证气动工具的安全性能。

特殊安全规定。

固定好工件。 使用固定装置比用手更能够夹紧工件。

操作机器或是更换安装在机器上的刀具时一定要佩戴安全手套。 安装在机器上的刀具非常锋利，容易割伤您的手。工作时安装在机器上的刀具会变得非常灼热，有被烫伤的危险。

切勿让安装在机器上的刀具朝向自己。注意持机的姿势，不可以让安装在机器上的刀具接触到您的手、手掌和手臂的震动。

操作本机器时会产生手掌 - 手臂 - 震动。

采取适当的对策，以降低暴露在震动下的时间：

- 您可以选择中断工作，如果震动值偏高不妨偶尔变换工作，
- 手掌必须保持温暖，
- 工作时要握好机器，但不可以用力过猛，
- 请使用能正常工作的机器和安装工具，
- 请使用具备减震功能的工作手套，

如未遵循上述建议，可能因为长期接触高震动机器而危害您的健康。

切勿超越了工作保护规章上规定的暴露上限值（例如 2002/44/EG 上规定的 5 米 / 平方秒加速度上限值；此数据的测量标准为每天 8 个暴露小时）。

您可以使用在实验室测得的加速度值作为预估震动暴露的标准。实际工作时的加速度值会和实验室测得的标准值稍有偏差。

噪音和震动的发射值

(两个数字 - 根据 ISO 4871 的指示)

震动	
根据震动等级分类的泛音 (FEIN) 工具	评定加速度值*
VC0	< 2,5 米 / 平方秒
VC1	< 5 米 / 平方秒
VC2	< 7 米 / 平方秒
VC3	< 10 米 / 平方秒
VC4	< 15 米 / 平方秒
VC5	< 30 米 / 平方秒
Ka	1,5 m/s ²

* 本数据的运算基础是，由等长时间的空载 / 满载运作组成的工作周期。
安装工具所属的震动等级请参阅附带的文件
3 41 30 562 06 0。

动工具的用途。

本手提式工业级气动工具，如果安装了泛音 (FEIN) 原装的刀具和附件，便可以用来切割玻璃粘胶和类似的物料。本机器一般都用来拆卸汽车的前挡风玻璃，侧窗和后挡风玻璃。

把机器连接在压缩空气供应装备上。

为了确保气动工具能够正常运行，请使用空气过滤净化装置。空气过滤净化装置包含脱水器，油雾凝结空气净化器和压缩空气调节装置。

检查空气压缩机的气压，是否与气动工具铭牌上提供的数据一致。

► 安装软管之前必须先将要软管中的空气放通。软管的直径最少要有 16 毫米。开关和连接装置的进气孔直径至少要有 8 毫米。

操作指示。

打开软管连接装置之前先安装好开关并开动气动工具。等所有的压缩空气都放空之后才能够拆卸软管连接装置。

维修和顾客服务。

在 300 个工作小时之后或者每隔 6 个月就得维护清洁气动工具。

如果气动工具的软管损坏了，必须向泛音 (FEIN) 的顾客服务处购买特殊的软管来更换。

与石棉接触过的产品，不可以送修。请根据适用的，处置被石棉污染产品的国家法规，处理含石棉废弃物。

您可以在 www.fein.com 这个互联网上，找到本气动工具最新的备件清单。

只能使用原始备件。

您可以根据需要自行更换以下各零件：

工具，软管

保修。

有关本产品的保修条件，请参考购买国的相关法律法规。此外泛音 (Fein) 还提供了制造厂商的保修承诺。

本说明书中曾经提到的附件和插图中标示的附件，并非全部包含在本气动工具的供货范围内。

合格说明。

CE 声明 仅对欧盟和 EFTA（欧洲自由贸易联盟）的国家，及针对欧盟或 EFTA 市场的产品有效。当产品在欧盟市场流通后，UKCA（英国合格评定标志）商标即失效。

UKCA 声明 仅适用于英国市场（英格兰，威尔士和苏格兰），及适用于针对英国市场的产品。一旦产品进入英国市场，CE 标志便失效。

泛音 (FEIN) 公司单独保证，本产品符合说明书末页上所列出的各有关规定的标准。

技术文件取自：C. & E. Fein GmbH,
D-73529 Schwäbisch Gmünd

环境保护和废物处理。

以符合环保规定的方式处理包装材料、本说明书中标示的气动工具以及该工具的附件。



Die CE-Erklärung gilt nur für Länder der Europäischen Union und der EFTA (European Free Trade Association) und nur für Produkte, die für den EU- oder EFTA-Markt bestimmt sind. Nach dem Inverkehrbringen des Produktes auf dem EU Markt, verliert das UKCA Zeichen seine Gültigkeit.

This CE declaration is only valid for European Union and EFTA (European Free Trade Association) countries and only for products intended for the EU- or EFTA market. After placing the product on the EU market the UKCA mark loses its mark validity.



DIN EN ISO 12100:2010
2006/42/EG

Die UKCA-Erklärung gilt nur für den britischen Markt (England, Wales und Schottland) und nur für Produkte, die für den britischen Markt bestimmt sind. Nach dem Inverkehrbringen des Produkts auf dem britischen Markt verliert das CE-Zeichen seine Gültigkeit.

The UKCA declaration is only valid for the Great Britain market (England, Wales and Scotland) and only for products intended for the Great Britain market. After placing the product on the Great Britain market the CE mark loses its mark validity.



BS EN ISO 12100:2010
Supply of Machinery Regulations 2008

i. V. S. Böhm
Director of Quality
Management

Schwäbisch Gmünd-Bargau, 09.09.2021

i. V. Dr. M. Hergesell
Director of Product
Development

i. V. S. Böhm
Director of Quality
Management

Schwäbisch Gmünd-Bargau, 03.09.2021

i. V. Dr. M. Hergesell
Director of Product
Development

FEIN Service

C. E. Fein GmbH
Hans-Fein-Straße 81
D-73529 Schwäbisch Gmünd-Bargau

www.fein.com

