





M 55 X

9 01 04 009 01 0

9 01 04 009 01 0

	l	mm	25 – 55
	\emptyset	mm	5
	d₁	mm	\emptyset 33
		kg	0,4



3

de	12	pt	22	tr	30	sl	40	et	49	th	56
en	14	el	24	hu	31	sr	41	lt	50	ja	58
fr	15	da	26	cs	33	hr	42	lv	51	hi	60
it	17	no	27	sk	34	ru	43	zh(CM)	53	ar	63
nl	19	sv	28	pl	36	uk	45	zh(CK)	54		
es	20	fi	29	ro	38	bg	47	ko	55		

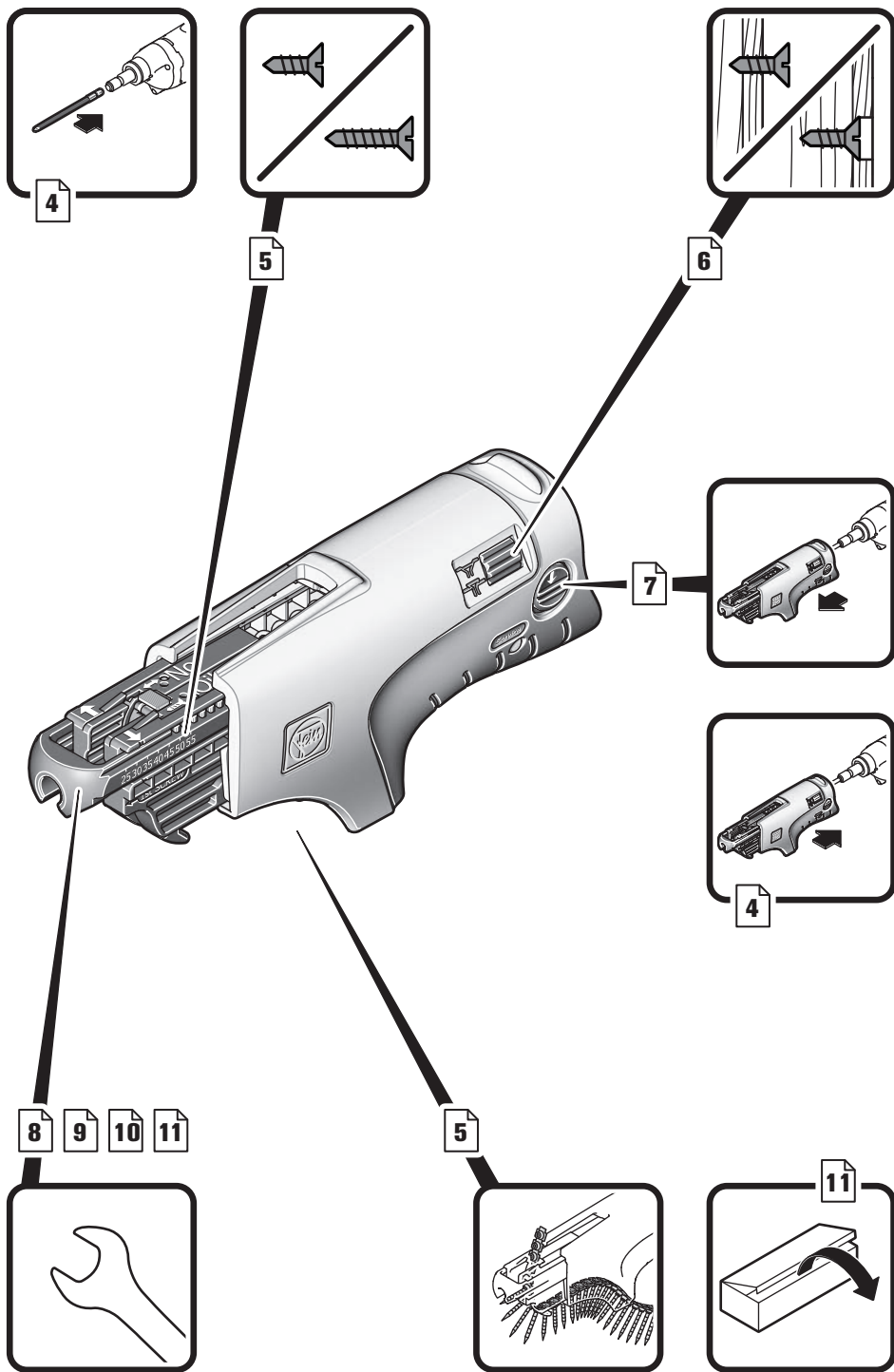

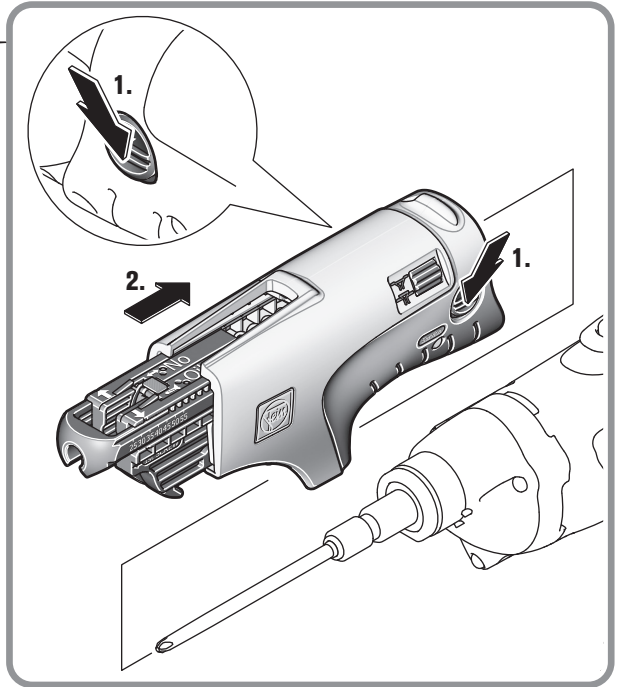
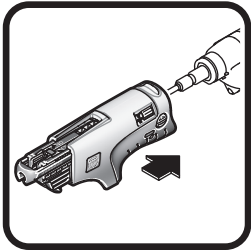
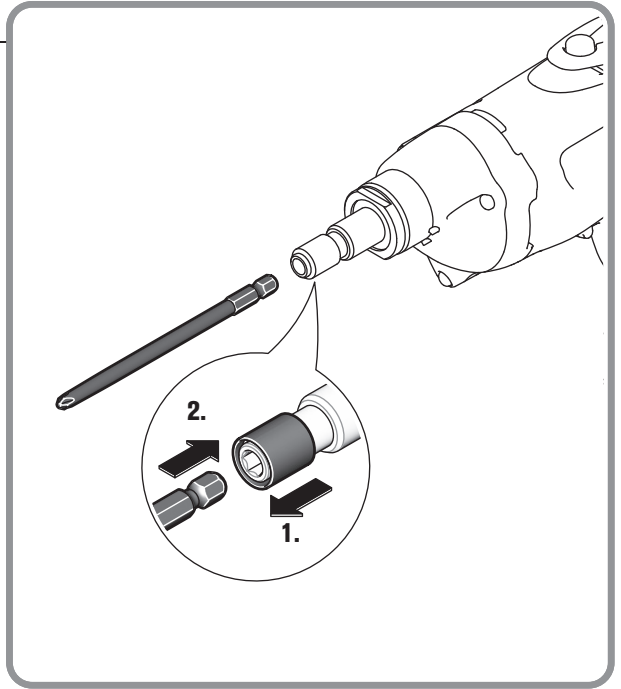
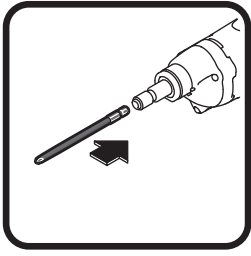

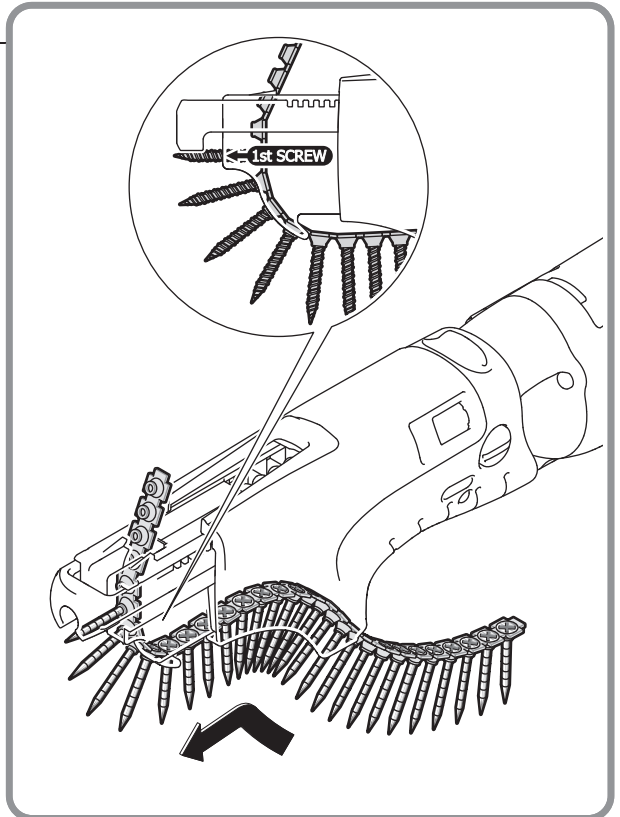
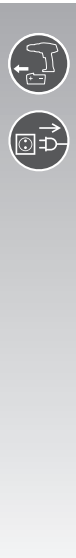
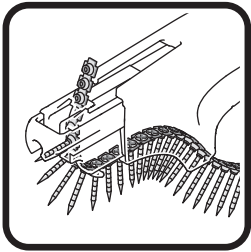
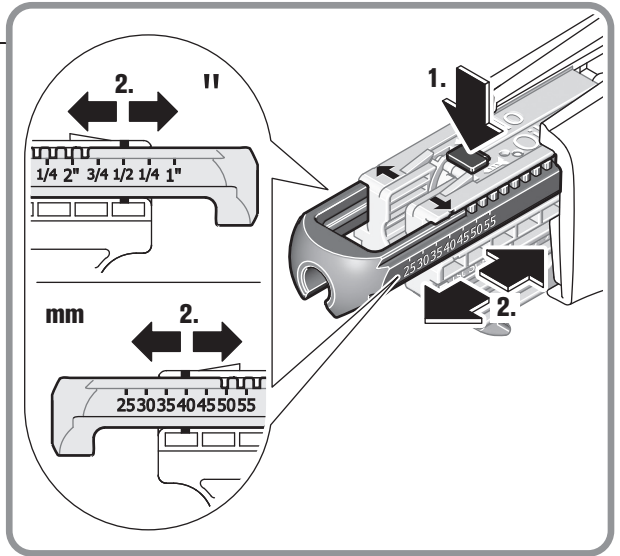
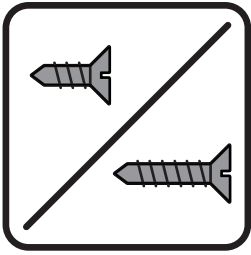

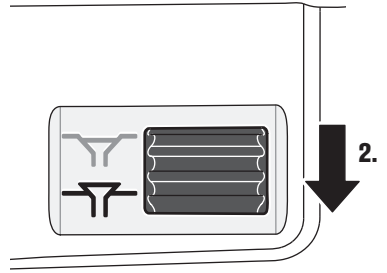
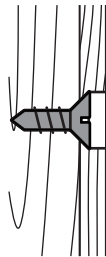
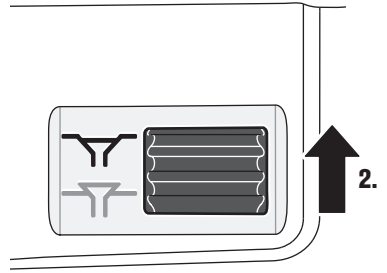
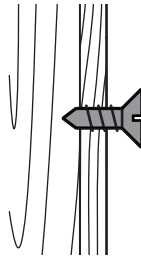
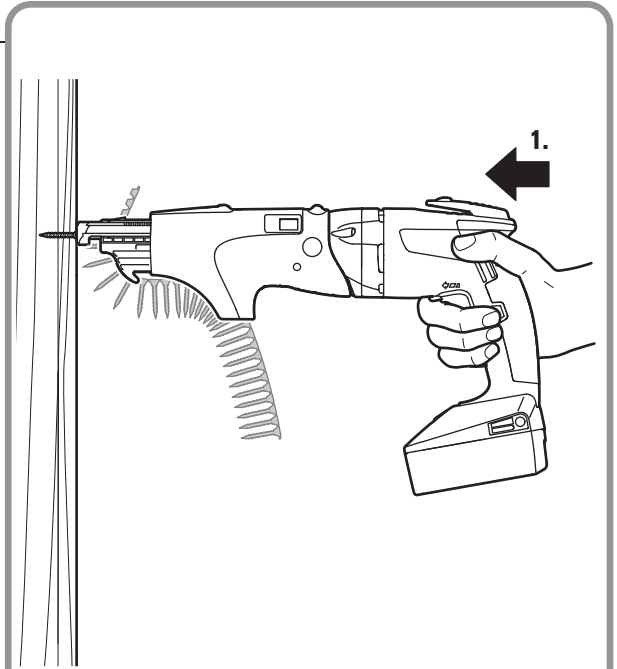
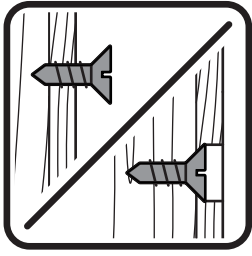

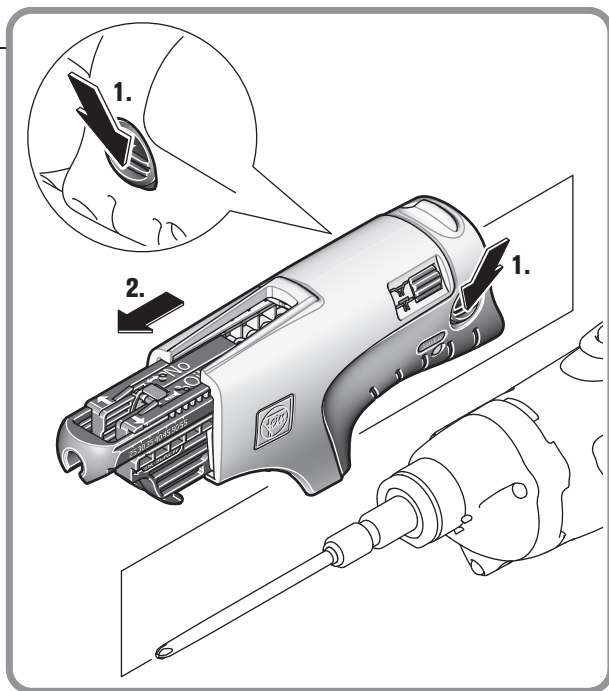
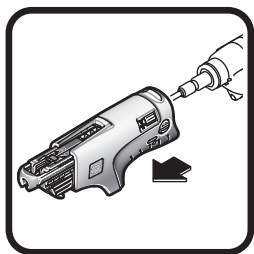

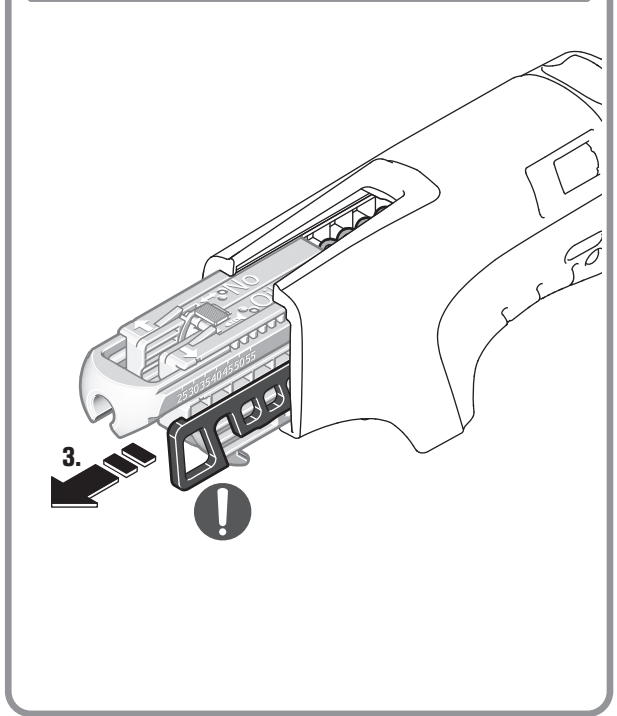
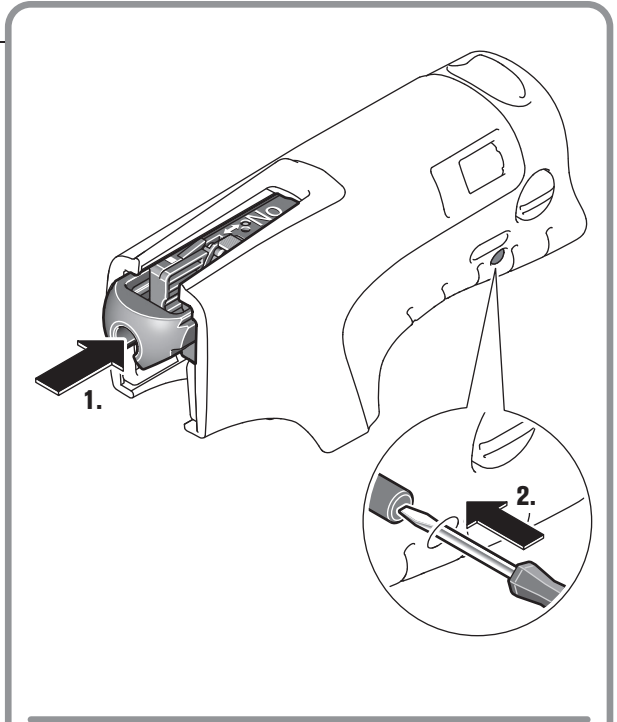

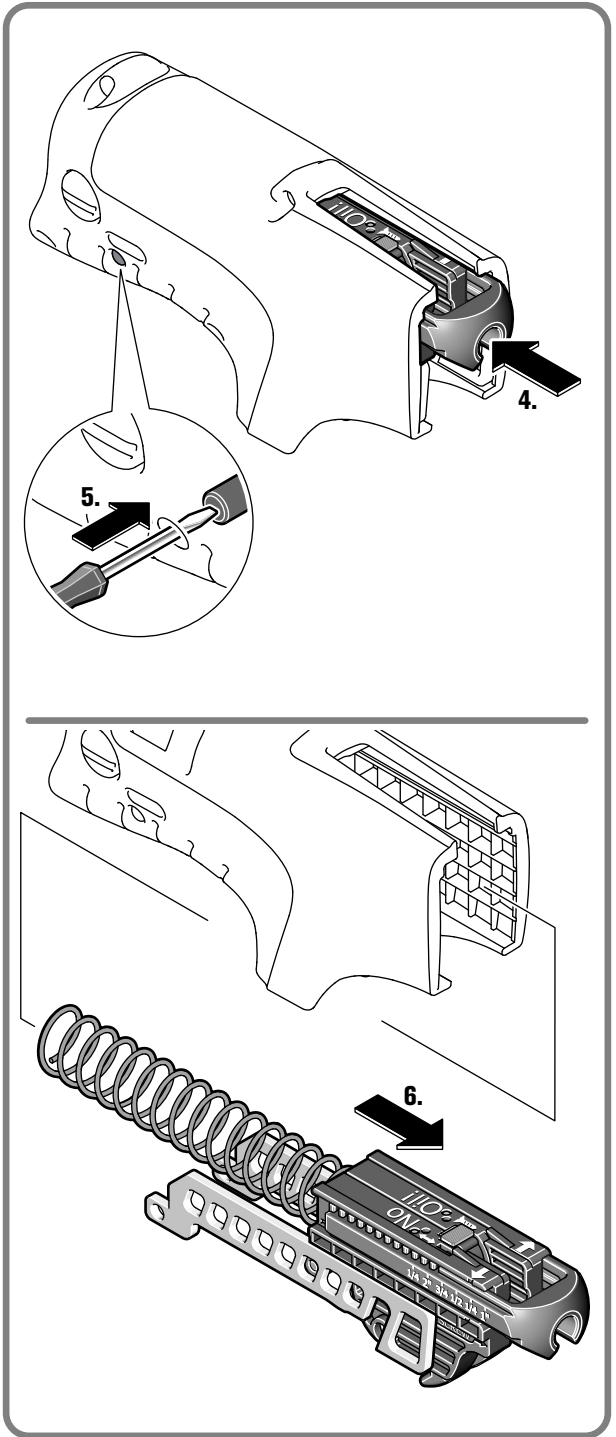

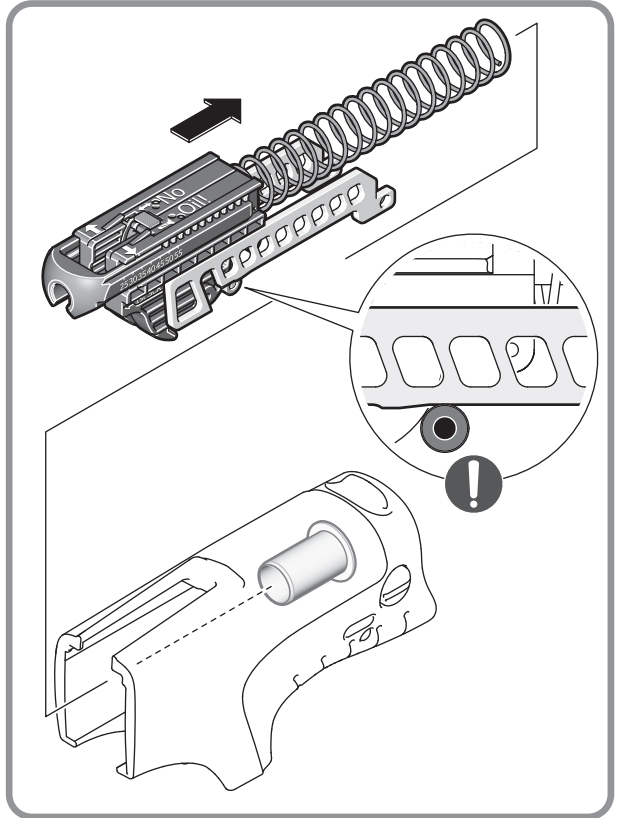
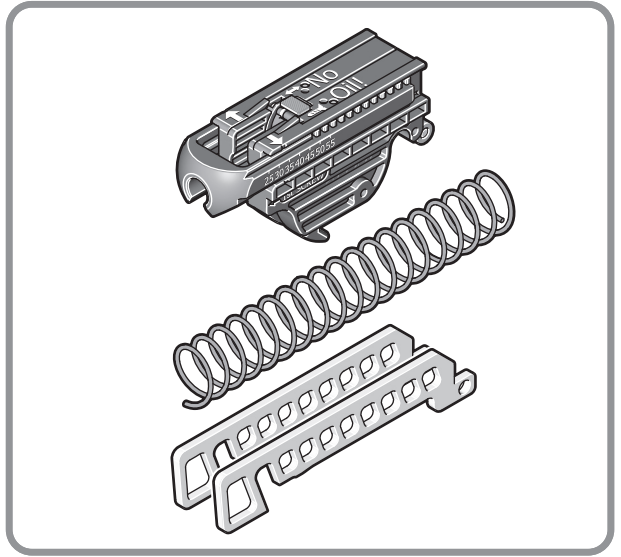

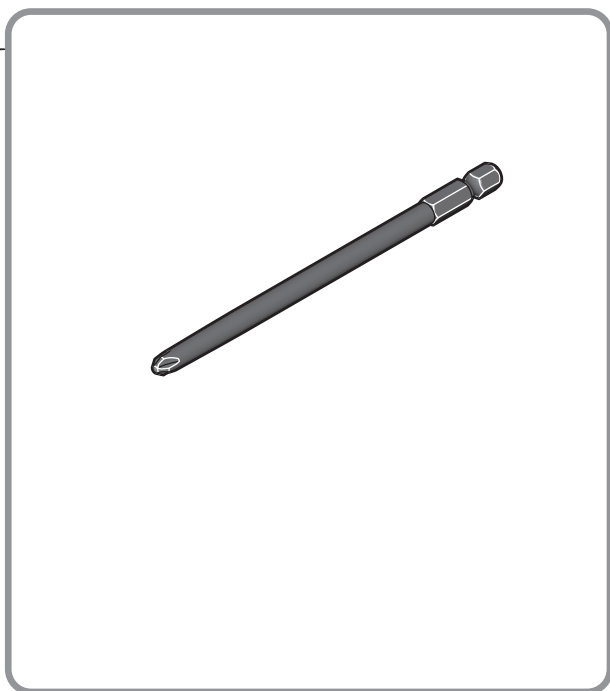
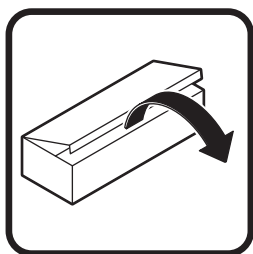
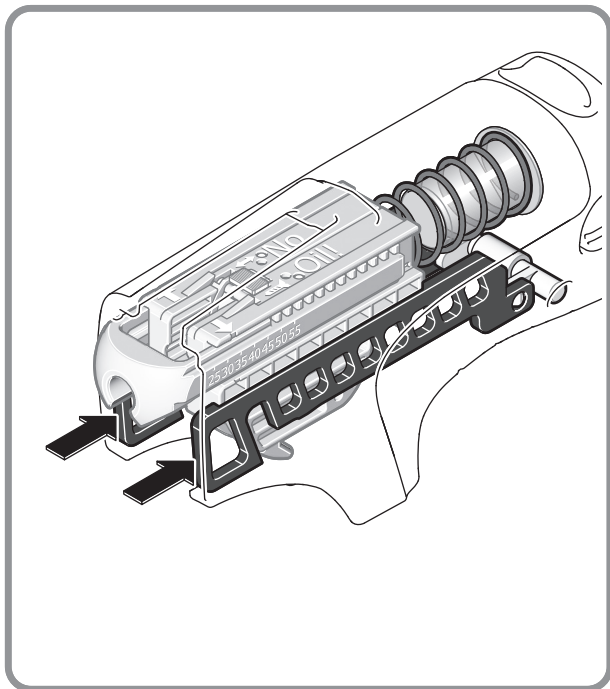













Originalbetriebsanleitung Magazinvorsatz.

Verwendete Symbole, Abkürzungen und Begriffe.

Symbol, Zeichen	Erklärung
	Die beiliegenden Dokumente wie Betriebsanleitung und Allgemeine Sicherheitshinweise unbedingt lesen.
	Vor diesem Arbeitsschritt den Netzstecker aus der Netzsteckdose ziehen. Sonst besteht Verletzungsgefahr durch unbeabsichtigtes Anlaufen des Elektrowerkzeugs.
	Vor diesem Arbeitsschritt den Akku aus dem Elektrowerkzeug entfernen. Sonst besteht Verletzungsgefahr durch unbeabsichtigtes Anlaufen des Elektrowerkzeugs.
	Rotierende Teile des Elektrowerkzeugs nicht berühren.
	Den Anweisungen im nebenstehenden Text oder Grafik folgen!
	Dieser Hinweis zeigt eine möglicherweise gefährliche Situation an, die zu ernststen Verletzungen oder zum Tod führen kann.

Zeichen	Einheit international	Einheit national	Erklärung
	mm	mm	Schraubenlänge
	mm	mm	Schraubendurchmesser
	mm	mm	Spannhalsdurchmesser der Antriebsmaschine
	kg	kg	Gewicht entsprechend EPTA-Procedure 01/2003
	m, s, kg, A, mm, V, W, Hz, N, °C, dB, min, m/s ²	m, s, kg, A, mm, V, W, Hz, N, °C, dB, min, m/s ²	Basis- und abgeleitete Einheiten aus dem Internationalen Einheitensystem SI.

Zu Ihrer Sicherheit.

 **WARNUNG** Lesen Sie alle Sicherheitshinweise und Anweisungen. Versäumnisse bei der Einhaltung der Sicherheitshinweise und Anweisungen können elektrischen Schlag, Brand und/oder schwere Verletzungen verursachen.

Bewahren Sie alle Sicherheitshinweise und Anweisungen für die Zukunft auf.

 Verwenden Sie dieses Produkt nicht, bevor Sie diese Betriebsanleitung sowie die Betriebsanleitung des verwendeten Elektrowerkzeugs gründlich gelesen und vollständig verstanden haben. Bewahren Sie die genannten Unterlagen zum späteren Gebrauch auf und überreichen Sie diese bei einer Weitergabe oder Veräußerung des Magazinvorsatzes.

Beachten Sie ebenso die einschlägigen nationalen Arbeitsschutzbestimmungen.

Bestimmung des Magazinvorsatzes:

für Serienverschraubungen mit dafür freigegebenen FEIN Schraubern und FEIN Schraubengurten.

Spezielle Sicherheitshinweise.

Greifen Sie während des Arbeitens nicht in den Magazinvorsatz oder an die zu verschraubende Stelle. Es besteht Verletzungsgefahr.

Verwenden Sie kein Zubehör, das nicht speziell vom Elektrowerkzeughersteller entwickelt oder freigegeben wurde. Sicherer Betrieb ist nicht alleine dadurch gegeben, dass ein Zubehör auf Ihr Elektrowerkzeug passt.

Bedienungshinweise.

Prüfen Sie vor Beginn der Schraubarbeiten die Drehrichtung des verwendeten Schraubers. Der Magazinvorsatz darf nur in Stellung „Drehrichtung rechts“ betrieben werden.

Führen Sie die Verschraubungen stets im rechten Winkel zum Werkstück durch.

Bereits verarbeitete Schrauben können mit dem Magazinvorsatz nicht gelöst und nicht nachgezogen werden.

Gleitstück demontieren (siehe Seiten 8–11)

Demontieren Sie nach Bedarf das Gleitstück, die Schaltleisten und die Feder. Reinigen Sie die Teile mit Druckluft oder einem trockenen Tuch. Verwenden Sie kein Wasser, Öl oder Fett.

Instandhaltung und Kundendienst.

Die Ersatzteilliste finden Sie im Internet unter www.fein.com.

Gewährleistung und Garantie.

Die Gewährleistung auf das Erzeugnis gilt gemäß den gesetzlichen Regelungen im Lande des Inverkehrbringens. Darüber hinaus leistet FEIN Garantie entsprechend der FEIN-Hersteller-Garantieerklärung.







Im Lieferumfang kann auch nur ein Teil des in dieser Betriebsanleitung beschriebenen oder abgebildeten Zubehörs enthalten sein.





Umweltschutz, Entsorgung.

Verpackungen, ausgemusterte Produkte und Zubehör einer umweltgerechten Wiederverwertung zuführen.

Original Instructions for Magazine Holder.

Symbols, abbreviations and terms used.

Symbol, character	Explanation
	Make sure to read the enclosed documents such as the Instruction Manual and the General Safety Instructions.
	Before commencing this work step, pull the mains plug out of the socket. Otherwise there will be danger of injury if the power tool should start unintentionally.
	Before commencing this working step, remove the battery from the power tool. Otherwise there may be danger of injury caused by unintentional starting of the power tool.
	Do not touch the rotating parts of the power tool.
	Observe the instructions in the text or graphic opposite!
	This sign indicates a possible dangerous situation that could cause severe or fatal injury.

Character	Unit of measurement, international	Unit of measurement, national	Explanation
	mm	mm	Screw length
	mm	mm	Screw diameter
	mm	mm	Collar diameter of the drive motor
	kg	kg	Weight according to EPTA-Procedure 01/2003
	m, s, kg, A, mm, V, W, Hz, N, °C, dB, min, m/s ²	m, s, kg, A, mm, V, W, Hz, N, °C, dB, min, m/s ²	Basic and derived units of measurement from the international system of units SI .

For your safety.

 **WARNING** Read all safety warnings and all instructions. Failure to follow the warnings and instructions may result in electric shock, fire and/or serious injury.

Save all warnings and instructions for future reference.

 Do not use this product before you have thoroughly read and completely understood this Instruction Manual and the operating instructions of the power tool being used. The documents mentioned should be kept for later use and enclosed with the magazine holder, should it be passed on or sold. Please also observe the relevant national industrial safety regulations.

Intended use of the magazine holder:

for serial screwdriving applications with approved FEIN screwdrivers and FEIN collated strips.

Special safety instructions.

While working, never reach into the magazine holder and keep your hand clear of the spot, where you are driving in the screw. Danger of injury.

Do not use accessories which are not specifically designed and recommended by the power tool manufacturer. Safe operation is not ensured merely because an accessory fits your power tool.

Operating Instructions.

Check the rotation direction of the screwdriver before beginning to work. The magazine holder may only be operated in the “clockwise-rotation direction” setting.

Always perform the screwdriving operation at a right angle to the work piece.

Screws already driven in cannot be driven out or retightened with the magazine holder.

Dismounting the sliding piece (see pages 8–11)

Dismount the sliding piece, the actuation bar and the spring as required. Clean the parts with compressed air or a dry cloth. Do not use water, oil or grease.

Repair and customer service.

The spare parts list can be found on the Internet under www.fein.com.

Warranty and liability.

The warranty for the product is valid in accordance with the legal regulations in the country where it is marketed. In addition, FEIN also provides a guarantee in accordance with the FEIN manufacturer's warranty declaration.







The delivery scope may include only a part of the accessories described or shown in this instruction manual.





Environmental protection, disposal.

Packaging, worn out products and accessories should be sorted for environment-friendly recycling.

Notice originale Magasin-adaptateur.

Symboles, abréviations et termes utilisés.

Symbole, signe	Explication
	Lire impérativement les documents ci-joints tels que la notice d'utilisation et les instructions générales de sécurité.
	Avant d'effectuer ce travail, retirez la fiche de la prise de courant. Sinon, il y a risque de blessures dû à un démarrage non intentionné de l'outil électrique.
	Avant d'effectuer ce travail, retirez l'accumulateur de l'outil électrique. Sinon, il y a des risques de blessures dues à un démarrage non intentionné de l'outil.
	Ne pas toucher les éléments en rotation de l'outil électrique.
	Suivre les indications données dans le texte ou la représentation graphique ci-contre !
 AVERTISSEMENT	Cette indication indique une situation éventuellement dangereuse pouvant entraîner de graves blessures ou la mort.

Signe	Unité internationale	Unité nationale	Explication
	mm	mm	Longueur des vis
	mm	mm	Diamètre vis
	mm	mm	Diamètre du col de serrage de la machine d'entraînement
	kg	kg	Poids suivant EPTA-Procédure 01/2003
	m, s, kg, A, mm, V, W, Hz, N, °C, dB, min, m/s ²	m, s, kg, A, mm, V, W, Hz, N, °C, dB, min, m/s ²	Unités de base et unités dérivées du système international SI .

Pour votre sécurité.

 **AVERTISSEMENT** Lisez tous les avertissements de sécurité et toutes les instructions. Ne pas suivre les avertissements et instructions peut donner lieu à une électrocution, un incendie et/ou une blessure sérieuse.

Conservez tous les avertissements et toutes les instructions pour pouvoir vous y reporter ultérieurement.

 N'utilisez pas ce produit avant d'avoir soigneusement lu et complètement compris cette notice d'utilisation ainsi que la notice d'utilisation de l'outil électroportatif utilisé. Bien garder ces documents pour une utilisation ultérieure et les joindre au magasin-adaptateur en cas de transmission ou vente à une tierce personne.

De même, respectez les dispositions concernant la prévention des accidents du travail en vigueur dans le pays en question.

Utilisation prévue du magasin-adaptateur :

Pour travaux de vissage en série avec les visseuses FEIN et les bandes de vis FEIN autorisées.

Instructions particulières de sécurité.

Lors du travail, ne pas mettre les doigts dans le magasin-adaptateur ou sur l'endroit à visser. Il y a risque de blessures.

N'utilisez pas des accessoires qui n'ont pas été spécialement conçus ou autorisés par le fabricant de l'outil électrique. Le seul fait qu'un accessoire puisse être monté sur votre outil électrique ne garantit pas une utilisation sans risque.

Instructions d'utilisation.

Avant de commencer les travaux de vissage, contrôlez le sens de rotation de la visseuse utilisée. Il ne faut travailler avec le magasin-adaptateur qu'en position « Sens de rotation vers la droite ».

Toujours exécuter le vissage perpendiculairement à la pièce à travailler.

Les vis déjà vissées ne peuvent être ni desserrées ni resserrées à l'aide du magasin-adaptateur.

Démonter la pièce coulissante (voir pages 8-11)

Démonter au besoin la pièce coulissante, la barre de commande et le ressort. Nettoyer les pièces à l'air comprimé ou avec un chiffon sec. N'utilisez pas d'eau ni d'huile ni de graisse.

Travaux d'entretien et service après-vente.

Vous trouverez une liste des pièces de rechange sur le site Internet www.fein.com.

Garantie.

La garantie du produit est valide conformément à la réglementation légale en vigueur dans le pays où le produit est mis sur le marché. Outre les obligations de garantie légale, les appareils FEIN sont garantis conformément à notre déclaration de garantie de fabricant.







Il se peut que seule une partie des accessoires décrits ou représentés dans cette notice d'utilisation soit fournie avec l'appareil.





Protection de l'environnement, recyclage.

Rapporter les emballages, les produits hors d'usage et les accessoires dans un centre de recyclage respectant les directives concernant la protection de l'environnement.

Istruzioni originali adattatore del caricatore.

Simboli, abbreviazioni e termini utilizzati.

Simbolo	Descrizione
	La documentazione allegata, come le istruzioni per l'uso e le indicazioni generali di sicurezza devono essere lette assolutamente.
	Prima di questa fase operativa, estrarre la spina di rete dalla presa elettrica. In caso contrario esiste il rischio di incidenti causati da avviamento involontario dell'elettrotensile.
	Prima di questa operazione rimuovere la batteria ricaricabile dall'elettrotensile. Altrimenti esiste pericolo di lesioni dovute all'accensione accidentale dell'elettrotensile.
	Non toccare mai parti in rotazione dell'elettrotensile.
	Osservare le istruzioni nel testo o nel grafico riportato a lato!
	AVVERTENZA Questa avvertenza mette in guardia dallo sviluppo di una possibile situazione pericolosa che può comportare il pericolo di incidenti gravi oppure anche mortali.

Simbolo	Unità internazionale	Unità nazionale	Descrizione
	mm	mm	Lunghezza della vite
	mm	mm	Diametro delle viti
	mm	mm	Diametro collarino di bloccaggio dell'apparecchio di azionamento
	kg	kg	Peso conforme alla EPTA-Procedure 01/2003
	m, s, kg, A, mm, V, W, Hz, N, °C, dB, min, m/s ²	m, s, kg, A, mm, V, W, Hz, N, °C, dB, min, m/s ²	Unità di base ed unità derivanti dal sistema unità internazionale SI .

Per la Vostra sicurezza.

AVVERTENZA Leggere tutte le avvertenze di pericolo e le istruzioni operative.

In caso di mancato rispetto delle avvertenze di pericolo e delle istruzioni operative si potrà creare il pericolo di scosse elettriche, incendi e/o incidenti gravi.

Conservare tutte le avvertenze di pericolo e le istruzioni operative per ogni esigenza futura.

 Non utilizzare questo prodotto prima di aver letto accuratamente e compreso completamente le presenti istruzioni d'uso e le istruzioni d'uso dell'elettrotensile da utilizzare. Conservare la documentazione indicata per un eventuale uso futuro ed allegarla in caso di inoltro oppure di vendita dell'adattatore del caricatore. Attenersi anche alle norme nazionali in vigore concernenti la sicurezza sul lavoro.

Utilizzo previsto dell'adattatore del caricatore:

per avvitiamenti in serie con avvitatori omologati da FEIN per questo impiego e viti nastrate FEIN.

Norme speciali di sicurezza.

Durante il lavoro non mettere le mani nell'adattatore del caricatore oppure nel punto da avvitare. Esiste pericolo di lesioni.

Non utilizzare nessun tipo di accessorio che non sia stato appositamente sviluppato oppure esplicitamente approvato dalla casa costruttrice dell'elettrotensile. Un funzionamento sicuro non è assicurato dal semplice fatto che le misure di un accessorio combacino con il Vostro elettrotensile.

Istruzioni per l'uso.

Prima dell'inizio delle operazioni di avvitiamento controllare il senso di rotazione dell'avvitatore utilizzato. L'adattatore del caricatore può essere fatto funzionare esclusivamente nella posizione «senso di rotazione verso destra».

Effettuare sempre gli avvitiamenti in angolo retto rispetto al pezzo in lavorazione.

Viti già avvitate non possono essere allentate e serrate ulteriormente con l'adattatore del caricatore.

Smontaggio dell'elemento scorrevole (vedi pagine 8 - 11)

In caso di necessità smontare l'elemento scorrevole, le aste di comando e la molla. Pulire i pezzi con aria compressa oppure con un panno asciutto. Non utilizzare acqua, olio o grasso.

Manutenzione ed Assistenza Clienti.

La lista parti di ricambio è disponibile in Internet alla pagina www.fein.com.

Responsabilità per vizi e garanzia.

La prestazione di garanzia sul prodotto è valida secondo la relativa normativa vigente nel Paese in cui avviene l'immissione sul mercato. Inoltre la FEIN riconosce la garanzia conformemente alla dichiarazione di garanzia produttore FEIN.







Nel volume di fornitura può essere contenuta anche solo una parte degli accessori descritti o illustrati nelle presenti istruzioni per l'uso.





Misure ecologiche, smaltimento.

Avviare ad un riciclaggio rispettoso dell'ambiente imballi, prodotti ed accessori scartati.

Oorspronkelijke gebruiksaanwijzing magazijnvoorzetstuk.

Gebruikte symbolen, afkortingen en begrippen.

Symbool, teken	Verklaring
	Lees beslist de meegeleverde documenten, zoals de gebruiksaanwijzing en de algemene veiligheidsvoorschriften.
	Trek de stekker uit het stopcontact voordat u deze handeling uitvoert. Anders bestaat er verwondingsgevaar door onbedoeld starten van het elektrische gereedschap.
	Verwijder voor deze handeling de accu uit het elektrische gereedschap. Anders bestaat er verwondingsgevaar door onbedoeld starten van het elektrische gereedschap.
	Raak ronddraaiende delen van het elektrische gereedschap niet aan.
	Volg de aanwijzingen in de nevenstaande tekst of afbeelding op.
 WAARSCHUWING	Dit is een waarschuwing voor een mogelijk gevaarlijke situatie die tot ernstig letsel of de dood kan leiden.

Teken	Eenheid internationaal	Eenheid nationaal	Verklaring
	mm	mm	Schroeflengte
	mm	mm	Schroefdiameter
	mm	mm	Spanhalsdiameter van aandrijfmachine
	kg	kg	Gewicht volgens EPTA-Procedure 01/2003
	m, s, kg, A, mm, V, W, Hz, N, °C, dB, min, m/s ²	m, s, kg, A, mm, V, W, Hz, N, °C, dB, min, m/s ²	Basiseenheden en afgeleide eenheden uit het internationale eenhedenstelsel SI .

Voor uw veiligheid.

 **WAARSCHUWING** Lees alle veiligheidsaanwijzingen en voorschriften. Als de waarschuwingen en voorschriften niet worden opgevolgd, kan dit een elektrische schok, brand of ernstig letsel tot gevolg hebben.

Bewaar alle waarschuwingen en voorschriften voor toekomstig gebruik.

 Gebruik dit product pas nadat u deze gebruiksaanwijzing en de gebruiksaanwijzing van het gebruikte elektrische gereedschap grondig gelezen en volledig begrepen hebt. Bewaar de documentatie voor later gebruik en geef deze mee wanneer u het magazijnvoorzetstuk afgeeft of verkoopt.

Neem ook de geldende nationale arbeidsveiligheidsregels in acht.

Bestemming van het magazijnvoorzetstuk:

voor het indraaien van series schroeven met daarvoor vrijgegeven FEIN-schroevendraaiers en FEIN-schroefriemen.

Bijzondere veiligheidsvoorschriften.

Grijp tijdens de werkzaamheden niet in het magazijnvoorzetstuk of op de plaats waar wordt geschroefd. Er bestaat verwondingsgevaar.

Gebruik geen toebehoren dat niet speciaal door de fabrikant van het elektrische gereedschap is ontwikkeld of vrijgegeven. Een veilig gebruik is niet alleen gegeven door het feit dat een toebehoren op uw elektrische gereedschap past.

Bedieningsvoorschriften.

Controleer voor het begin van de schroefwerkzaamheden de draairichting van de gebruikte schroevendraaier. Het magazijnvoorzetstuk mag alleen worden gebruikt in de stand „draairichting rechts”.

Voer de schroefwerkzaamheden altijd haaks op het werkstuk uit.

Reeds ingedraaide schroeven kunnen met het magazijnvoorzetstuk niet losgedraaid of aangedraaid worden.

Glijstuk demonteren (zie pagina's 8-11)

Demonteer volgens behoefte het glijstuk, de schakellijsten en de veer. Reinig de onderdelen met perslucht of een droge doek. Gebruik geen water, olie of vet.

Onderhoud en klantenservice.

De onderdelenlijsten vindt u op www.fein.com.

Wettelijke garantie en fabrieksgarantie.

De wettelijke garantie op het product geldt overeenkomstig de wettelijke regelingen in het land waar het product wordt verkocht. Bovendien biedt FEIN garantie overeenkomstig de FEIN-fabrieksgarantieverklaring.







Het is mogelijk dat slechts een deel van het in deze gebruiksaanwijzing beschreven en afgebeelde toebehoren wordt meegeleverd.





Milieubescherming en afvoer van afval.

Voer verpakkingen, versleten producten en toebehoren op een voor het milieu verantwoorde wijze af.

Manual original de cargador.

Simbología, abreviaturas y términos empleados.

Símbolo	Definición
	Es imprescindible leer los documentos que se adjuntan, como las instrucciones de servicio y las instrucciones generales de seguridad.
	Antes de realizar el paso de trabajo descrito, sacar el enchufe de la red. En caso contrario, podría accidentarse al ponerse en marcha fortuitamente la herramienta eléctrica.
	Antes de efectuar el trabajo descrito retire primero el acumulador de la herramienta eléctrica. De lo contrario, podría accidentarse al ponerse en marcha fortuitamente la herramienta eléctrica.
	No tocar las piezas en rotación de la herramienta eléctrica.
	¡Seguir las instrucciones indicadas al margen!
	Este símbolo advierte sobre una situación peligrosa que puede comportar lesiones graves o mortales.

Símbolo	Unidad internacional	Unidad nacional	Definición
	mm	mm	Longitud del tornillo
	mm	mm	Diámetro del tornillo
	mm	mm	Diámetro del cuello de sujeción de la máquina de accionamiento
	kg	kg	Peso según EPTA-Procedure 01/2003
	m, s, kg, A, mm, V, W, Hz, N, °C, dB, min, m/s ²	m, s, kg, A, mm, V, W, Hz, N, °C, dB, min, m/s ²	Unidades básicas y unidades derivadas del sistema internacional de unidades SI.

Para su seguridad.

 **ADVERTENCIA** Lea íntegramente estas advertencias de peligro e instrucciones. En caso de no atenderse a las advertencias de seguridad siguientes, ello puede ocasionar una descarga eléctrica, un incendio y/o lesión grave.

Guardar todas las advertencias de peligro e instrucciones para futuras consultas.

 No emplee este producto sin haber leído detenidamente antes y sin haber comprendido en su totalidad estas instrucciones de uso y las de la herramienta eléctrica empleada. Guarde la documentación citada para posteriores consultas y entréguelas al usuario en caso de prestar o vender el cargador.

Observe también las respectivas prescripciones contra accidentes de trabajo vigentes en su país.

Utilización reglamentaria del cargador:

Para el atornillado en serie con las atornilladoras y cintas con tornillos que FEIN ha homologado para tal fin.

Instrucciones de seguridad especiales.

Al trabajar mantenga alejadas las manos de la boca del cargador y del punto a atornillar. Peligro de accidente.

No use accesorios que no hayan sido especialmente desarrollados u homologados por el fabricante de la herramienta eléctrica. El mero hecho de que sea montable un accesorio en su herramienta eléctrica no es garantía de que su funcionamiento sea seguro.

Indicaciones para el manejo.

Antes de comenzar a atornillar verifique el sentido de giro ajustado en la atornilladora empleada. El cargador solamente deberá operarse en la posición "Sentido de giro a derechas".

Siempre atornille los tornillos perpendicularmente a la pieza de trabajo.

Los tornillos ya enroscados no pueden aflojarse ni reapretarse con el cargador montado.

Desmontaje de la pieza deslizante (ver páginas 8-11)

Si fuese preciso, desmonte la pieza deslizante, las piezas de conexión, y el resorte. Limpie las piezas con aire comprimido o con un paño seco. No utilice agua, aceite ni grasa.

Reparación y servicio técnico.

La lista de piezas de recambio la encuentra en internet bajo www.fein.com.

Garantía.

La garantía del producto se realiza de acuerdo a las regulaciones legales vigentes en el país de adquisición. Adicionalmente, FEIN ofrece una garantía ampliada de acuerdo con la declaración de garantía del fabricante FEIN.







El material suministrado de serie puede que no corresponda en su totalidad al material descrito o mostrado en estas instrucciones de uso.





Protección del medio ambiente, eliminación.

Tanto los embalajes como los productos y accesorios inservibles deben ser llevados a un Punto Limpio para ser reciclados ecológicamente.

Instruções de serviço original adaptador carregador.

Símbolos utilizados, abreviações e termos.

Símbolo, sinal	Explicação
	É imprescindível ler os documentos em anexo, portanto a instrução de serviço e as indicações gerais de segurança.
	Puxar a ficha de rede da tomada de rede antes desta etapa de trabalho. Caso contrário há perigo de lesões devido a arranque da ferramenta eléctrica.
	Remover o acumulador da ferramenta eléctrica antes desta etapa de trabalho. Caso contrário, há risco de lesões, devido a um arranque involuntário da ferramenta eléctrica.
	Não entrar em contacto com as peças em rotação da ferramenta eléctrica.
	Trabalhar de acordo com as indicações dos textos ou dos gráficos ao lado!
 ATENÇÃO	Esta nota indica uma situação possivelmente perigosa, que pode levar a graves lesões ou até à morte.

Sinal	Unidade internacional	Unidade nacional	Explicação
	mm	mm	Comprimento dos parafusos
	mm	mm	Diâmetro do parafuso
	mm	mm	Diâmetro da gola de aperto da máquina de accionamento
	kg	kg	Peso conforme EPTA-Procedure 01/2003
	m, s, kg, A, mm, V, W, Hz, N, °C, dB, min, m/s ²	m, s, kg, A, mm, V, W, Hz, N, °C, dB, min, m/s ²	Unidades básicas e deduzidas do sistema de unidades internacional SI.

Para a sua segurança.

 **ATENÇÃO** Devem ser lidas todas as indicações de advertência e todas as instruções.

O desrespeito às advertências e instruções apresentadas abaixo pode causar choque eléctrico, incêndio e/ou graves lesões.

Guarde bem todas as advertências e instruções para futura referência.

 Não utilize este produto antes de ter lido atentamente estas instruções de serviço e as instruções de serviço da ferramenta eléctrica utilizada e de ter compreendido-as por completo. A documentação mencionada deve ser guardada para futura referência e deve ser entregue com o adaptador do magazine caso este for passado a diante ou vendida.

Observar também as respectivas directivas de protecção de trabalho.

Uso determinado do adaptador do carregador:

para aparafusamentos de série com os parafusadoras pela FEIN e cintos de parafusos FEIN homologados para tal.

Indicações especiais de segurança.

Não tocar no adaptador do carregador durante o trabalho nem no local onde estiver a aparafusar. Há risco de lesões.

Não utilizar acessórios que não foram especialmente desenvolvidos ou homologados pelo fabricante da ferramenta eléctrica. Um funcionamento seguro não é assegurado apenas por um acessório apropriado para a sua ferramenta eléctrica.

Instruções de serviço.

Controlar o sentido de rotação da parafusadora utilizada, antes de iniciar os trabalhos de aparafusamento. O adaptador do carregador só deve ser operado na posição “Sentido de rotação à direita”.

Sempre aparafusar perpendicularmente à peça a ser trabalhada.

Parafusos já usados não podem ser soltos com o adaptador do carregador e nem podem ser reapertados.

Desmontar a peça deslizante (veja páginas 8–11)

Desmontar a peça deslizante, as barras de comutação e a mola de acordo com as necessidades. Limpar as peças com ar comprimido ou com um pano seco. Não usar água, óleo ou graxa.

Manutenção e serviço pós-venda.

A lista de peças sobressalentes se encontra na internet em www.fein.com.

Garantia de evicção e garantia.

A garantia de evicção para este produto é válida conforme as regras legais no país onde é colocado em funcionamento. Além disso, a FEIN oferece uma garantia conforme a declaração de garantia do fabricante FEIN.

É possível que o volume de fornecimento só contenha uma parte dos acessórios descritos ou ilustrados nestas instruções de serviço.

Protecção do meio ambiente, eliminação.

Embalagens, produtos e acessórios descartados só devem ser encaminhados a uma reciclagem ecológica.

Πρωτότυπες οδηγίες χρήσης για βάση γεμιστήρα.

Σύμβολα που χρησιμοποιούνται, συντμήσεις και όροι.

Σύμβολο, χαρακτήρας	Ερμηνεία
	Να διαβάσετε οπωσδήποτε τα συνημμένα έγγραφα, τις οδηγίες χρήσης και τις υποδείξεις ασφαλείας.
	Βγάλτε το φις από την πρίζα πριν εκτελέσετε το επόμενο βήμα. Διαφορετικά υπάρχει κίνδυνος τραυματισμού εξαιτίας μιας ενδεχόμενης αθέλητης εκκίνησης του ηλεκτρικού εργαλείου.
	Αφαιρέστε την μπαταρία από το ηλεκτρικό εργαλείο πριν εκτελέσετε αυτό το βήμα εργασίας. Διαφορετικά δημιουργείται κίνδυνος τραυματισμού από μια ενδεχόμενη κατά λάθος εκκίνηση του ηλεκτρικού εργαλείου.
	Μην αγγίζετε τα περιστρεφόμενα μέρη του ηλεκτρικού εργαλείου.
	Ακολουθήστε τις οδηγίες στο διπλανό κείμενο ή στα γραφικά!
	Η υπόδειξη αυτή επισημαίνει μια πιθανή επικίνδυνη κατάσταση που μπορεί να οδηγήσει σε σοβαρούς τραυματισμούς ή στο θάνατο.

Χαρακτήρας	Διεθνής μονάδα	Εθνική μονάδα	Ερμηνεία
	mm	mm	Μήκος βίδας
	mm	mm	Διάμετρος βιδών
	mm	mm	Διάμετρος του περιλαίμιου του κινητήρα
	kg	kg	Βάρος σύμφωνα με EPTA-Procedure 01/2003
	m, s, kg, A, mm, V, W, Hz, N, °C, dB, min, m/s ²	m, s, kg, A, mm, V, W, Hz, N, °C, dB, min, m/s ²	Θεμελιώδεις και παράγωγες μονάδες από το Διεθνές Σύστημα Μονάδων SI .

Για την ασφάλειά σας.

Διαβάστε όλες τις υποδείξεις ασφαλείας και τις οδηγίες. Αμέλειες κατά την τήρηση των προειδοποιητικών υποδείξεων και οδηγιών μπορεί να προκαλέσουν ηλεκτροπληξία, πυρκαγιά ή/και σοβαρούς τραυματισμούς. **Φυλάξτε όλες τις προειδοποιητικές υποδείξεις και οδηγίες για κάθε μελλοντική χρήση.**

Μην χρησιμοποιήσετε αυτό το προϊόν πριν διαβάσετε λεπτομερώς αυτό το εγχειρίδιο οδηγιών καθώς και τις οδηγίες λειτουργίας του ηλεκτρικού εργαλείου που χρησιμοποιείτε. Τα προαναφερθέντα έγγραφα πρέπει να φυλάγονται για κάθε ενδεχόμενη μελλοντική χρήση της βάσης γεμιστήρα και να επισυναφθούν στη βάση γεμιστήρα όταν την παραδώσετε ή την πουλήσετε σε τρίτο άτομο.

Να τηρείτε επίσης και τις σχετικές εθνικές διατάξεις για την προστασία της εργασίας.

Προσοχή της βάσης γεμιστήρα:

για αλληπάλληλα εν σειρά βιδώματα με καταβίδια εγκεκριμένα από τη FEIN και ταινίες βιδών από τη FEIN.

Ειδικές υποδείξεις ασφαλείας.

Κατά τη διάρκεια της εργασίας σας να μη βάζετε τα χέρια σας μέσα στη βάση γεμιστήρα και να τα κρατάτε μακριά από τη θέση που βιδώνετε. Κίνδυνος τραυματισμού.

Μη χρησιμοποιήσετε ποτέ εξαρτήματα που δεν έχουν εξελιχτεί ή εγκριθεί από τον κατασκευαστή του ηλεκτρικού εργαλείου ειδικά γι' αυτό. Η ασφαλής λειτουργία δεν εξασφαλίζεται μόνο και μόνο επειδή ένα εξάρτημα ταιριάζει στο ηλεκτρικό σας εργαλείο.

Υποδείξεις χειρισμού.

Ελέγξτε τη φορά περιστροφής του καταβιδιού πριν αρχίσετε την εργασία σας. Η βάση γεμιστήρα επιτρέπεται να λειτουργεί μόνο στη θέση «Ωρολογιακή φορά». Να διεξάγετε τις εργασίες βιδώματος σχηματίζοντας με τη βάση γεμιστήρα ορθή γωνία. Βίδες που έχουν ήδη βιδωθεί δεν μπορούν να σφιχθούν περισσότερο με τη βάση γεμιστήρα.

Αποσυναρμολόγηση του τεμαχίου ολίσθησης (βλέπε σελίδες 8-11)

Αν χρειαστεί, αποσυναρμολογήστε το τεμάχιο ολίσθησης, τη ράβδο ενεργοποίησης και το ελατήριο. Να καθαρίζετε τα εξαρτήματα με πεπιεσμένο αέρα ή με ένα στεγνό πανί. Μην χρησιμοποιήσετε νερό, λάδι ή λιπός.

Συντήρηση και Service.

Τον πίνακα ανταλλακτικών θα το βρείτε στην ιστοσελίδα www.fein.com.

Εγγύηση.

Η εγγύηση για το προϊόν ισχύει σύμφωνα με τις νομικές διατάξεις της χώρας στην οποία κυκλοφορεί. Εκτός αυτού η FEIN σας παρέχει και μια επί πλέον εγγύηση, ανάλογα με την εκάστοτε δήλωση κατασκευαστή της FEIN.

Στη συσκευασία μπορεί να περιέχεται μόνο ένα μέρος από τα εξαρτήματα που περιγράφονται ή απεικονίζονται σ' αυτό το εγχειρίδιο οδηγιών.

Προστασία του περιβάλλοντος, απόσυρση.

Οι συσκευασίες, τα άχρηστα προϊόντα και τα εξαρτήματα πρέπει να ταξινομούνται για να ανακυκλωθούν με τρόπο φιλικό προς το περιβάλλον.

Original brugsanvisning til magasinforsats.

Anvendte symboler, forkortelser og begreber.

Symbol, tegn	Forklaring
	Læs ubetinget vedlagte dokumenter som f.eks. brugsanvisning og almindelige sikkerhedsråd.
	Læs ubetinget vedlagte dokumenter som f.eks. brugsanvisning og almindelige sikkerhedsforskrifter.
	Fjern akkuen fra el-værktøjet, før dette arbejdsstred udføres. Ellers er der fare for kvæstelser som følge af utilsigtet start af el-værktøjet.
	Berør ikke roterende dele på el-værktøjet.
	Følg instruktionerne i efterfølgende tekst eller grafik!
	ADVARSEL Denne henvisning viser en mulig farlig situation, der kan føre til alvorlige kvæstelser evt. med døden til følge.

Tegn	Enhed international	Enhed national	Forklaring
	mm	mm	Skruelængde
	mm	mm	Skruediameter
	mm	mm	Spændehalsdiameter til drivmaskine
	kg	kg	Vægt iht. EPTA-Procedure 01/2003
	m, s, kg, A, mm, V, W, Hz, N, °C, dB, min, m/s ²	m, s, kg, A, mm, V, W, Hz, N, °C, dB, min, m/s ²	Basisenheder og afledte enheder fra det internationale enhedssystem SI .

For din egen sikkerheds skyld.

ADVARSEL Læs alle sikkerhedsråd og instrukser. I tilfælde af manglende overholdelse af sikkerhedsråd og instrukser er der risiko for elektrisk stød, brand og/eller alvorlige kvæstelser.

Opbevar alle sikkerhedsråd og instrukser til senere brug.

Anvend ikke dette produkt, før denne brugsanvisning og brugsanvisningen til det anvendte el-værktøj er blevet læst grundigt og forstået. Opbevar nævnte materiale til senere brug og giv det videre til en evt. ny ejer.

Læs og overhold ligeledes de gældende nationale arbejdsbeskyttende bestemmelser.

Brugsbetingelser for magasinforsatsen:

Til serieskrumning med hertil passende FEIN skruer og FEIN skruebånd.

Specielle sikkerhedsforskrifter.

Stik hverken fingrene ind i magasinforsatsen eller skruestedet under arbejdet. Kvæstelsesfare.

Anvend ikke tilbehør, hvis det ikke er udviklet eller frigivet specielt af el-værktøjets fabrikant. Sikker drift er ikke kun givet ved, at tilbehøret passer til dit el-værktøj.

Betjeningsforskrifter.

Kontroller drejereetningen på den anvendte skruemaskine, før skruearbejdet startes. Magasinforsatsen må kun køre i position „Drejereetning højre“.

Gennemfør altid skruearbejdet i en ret vinkel til emnet. Allerede iskruede skrueer kan hverken løsnes eller efterspændes med magasinforsatsen.

Glidestykke demonteres (se side 8–11)

Demonter lademekanismen, ladeskinneerne og fjederen efter behov. Rengør delene med trykluft eller en tør klud. Brug hverken vand, olie eller fedt.

Vedligeholdelse og kundeservice.

Reserveredelslisten findes under www.fein.com.

Mangelsansvar/reklamationsret og garanti.

Mangelsansvaret/reklamationsretten er fastlagt i de lovbestemmelser, der gælder i det land, hvor maskinen markedsføres. Derudover yder FEIN garanti iht. FEIN fabrikantens garantierklæring.







Det kan være, at magasinforsatsen kun leveres med en del af det tilbehør, der beskrives eller illustreres i brugsanvisningen.





Miljøbeskyttelse, bortskaffelse.

Emballage, udtjent produkt og tilbehør bedes afleveret til miljøvenlig genbrug.

Original driftsinstruks magasinoppsats.

Anvendte symboler, forkortelser og uttrykk.

Symbol, tegn	Forklaring
	Vedlagte dokumenter som driftsinstruks og generelle sikkerhetsinformasjoner må absolutt leses.
	Før dette arbeidet må du trekke støpselet ut av stikkontakten. Ellers er det fare for skader hvis elektroverktøyet starter utilsiktet.
	Før dette gjøres må batteriet tas ut av elektroverktøyet. Ellers er det fare for skader ved utilsiktet startning av elektroverktøyet.
	Ikke berør de roterende delene til elektroverktøyet.
	Følg anvisningene i teksten eller bildet ved siden av!
	Denne informasjonen henviser til en mulig farlig situasjon som kan medføre alvorlige skader eller død.

Tegn	Enhet internasjonalt	Enhet nasjonalt	Forklaring
	mm	mm	Skruelengde
	mm	mm	Skruediameter
	mm	mm	Spennhalsdiameter til drivmaskinen
	kg	kg	Vekt tilsvarende EPTA-Procedure 01/2003
	m, s, kg, A, mm, V, W, Hz, N, °C, dB, min, m/s ²	m, s, kg, A, mm, V, W, Hz, N, °C, dB, min, m/s ²	Basis- og avledede enheter fra det internasjonale enhetssystemet SI.

Før din egen sikkerhet.

⚠ ADVARSEL Les gjennom alle advarslene og anvisningene. Unnlatelse av å overholde advarslene og nedenstående anvisninger kan medføre elektriske støt, brann og/eller alvorlige skader.

Ta godt vare på alle advarslene og informasjonene.

 Ikke bruk dette produktet før du har lest grundig gjennom denne driftsinstruksen og driftsinstruksen til det brukte elektroverktøyet og har forstått disse fullstendig. Oppbevar driftsinstruksene for fremtidig bruk og overlever disse når du gir videre eller selger magasinoppsatsen.

Følg også de vanlige nasjonale arbeidsmiljøbestemmelsene.

Magasinoppsatsen er bestemt:

for serieforskrutninger med de dertil frigitte FEIN skrutrekker og FEIN skruebelter.

Spesielle sikkerhetsinformasjoner.

Ikke grip under drift inn i magasinoppsatsen eller stedet som skal skrues. Det er fare for skader.

Bruk kun reservedeler eller tilbehør som er levert og godkjent av produsenten. En sikker bruk kan ikke garanteres selv om annet tilbehør som passer til elektroverktøyet blir benyttet.

Bruksinformasjon.

Sjekk dreieretningen til skrutrekkeren før du begynner med skruingen. Magasinoppsatsen må kun brukes i stilling «dreieretning høyre».

Arbeid alltid i rett vinkel mot arbeidsstykket. Skruer som allerede er skrudd inn kan verken løsnes eller trekkes etter med magasinoppsatsen.

Demontering av glidestykket (se sidene 8–11)

Demonter glidestykket, rekkelemmen og fjæren etter behov. Rengjør delene med trykkluft eller en tørr klut. Ikke bruk vann, olje eller fett.

Vedlikehold og kundeservice.

Reservedelstilen finner du på internettet under www.fein.com.

Reklamasjonsrett og garanti.

Reklamasjonsretten for produktet gjelder jf. de lovbestemte bestemmelsene i det landet produktet selges i. Ut over dette yter FEIN garanti i henhold til FEIN-produsentens garantierklæring.







Leveringsomfanget kan også kun innebefatte en del av det tilbehøret som er beskrevet i denne driftsinstruksen eller på bildene.



Miljøvern, deponering.

Emballasjer, utsorterte produkter og tilbehør må leveres inn til miljøvennlig gjenvinning.

Bruksanvisning i original för magasinadapter.

Använda symboler, förkortningar och begrepp.

Symbol, tecken	Förklaring
	Bifogad dokumentation som t.ex. bruksanvisningen och Allmänna säkerhetsanvisningarna ska ovillkorligen läsas.
	Innan beskriven åtgärd vidtas ska stickproppen dras ur nätuttaget. I annat fall finns risk för att elverktuget vid oavsiktlig start orsakar personskada.
	Före detta arbetsmoment ska batteriet tas ur elverktuget. I annat fall finns risk för att elverktuget vid oavsiktlig start orsakar kroppsskada.
	Berör inte elverktugets roterande delar.
	Följ anvisningarna i texten eller grafiken!
	! WARNING Denna anvisning hänvisar till en eventuellt farlig situation som kan leda till allvarliga personsador eller till död.

Tecken	Internationell enhet	Nationell enhet	Förklaring
	mm	mm	Skruvlängd
	mm	mm	Skruvdiameter
	mm	mm	Verktygsmaskinens inspänningsdiameter
	kg	kg	Vikt enligt EPTA-Procedure 01/2003
	m, s, kg, A, mm, V, W, Hz, N, °C, dB, min, m/s ²	m, s, kg, A, mm, V, W, Hz, N, °C, dB, min, m/s ²	Bas- och härledda enheter från det Internationella enhetssystemet SI .

För din säkerhet.

! WARNING Läs noga igenom alla säkerhetsanvisningar och instruktioner. Fel som uppstår till följd av att säkerhetsanvisningarna och instruktionerna inte följts kan orsaka elstöt, brand och/eller allvarliga personsador.

Förvara alla varningar och anvisningar för framtida bruk.

 Innan produkten används ska denna bruksanvisning och bruksanvisningen för använt elverktyg noggrant läsas och dess innebörd förstås. Dessa underlag bör förvaras för senare användning och ska bifogas vid överlåtelse eller försäljning av magasinadaptern. Beakta även tillämpliga nationella arbetarskyddsbestämmelser.

Så här används magasinadaptern:

för serieskruvdragnig med godkända FEIN skruvdragare och FEIN skruvband.

Speciella säkerhetsanvisningar.

För under drift inte in handen i magasinadaptern eller mot skruvstället. Risk för personskada.

Använd endast tillbehör som speciellt tagits fram eller godkänts av elverktugets tillverkare. Användningen behöver inte vara säker bara för att tillbehöret passar till elverktuget.

Användningsinstruktioner.

Kontrollera skruvdragarens rotationsriktning innan skruvning påbörjas. Magasinadaptern får endast drivas i läget "Rotationsriktning höger".

Förskruvningen ska alltid utföras i rät vinkel mot arbetsstycket.

Redan idragna skruvar kan med magasinadaptern inte lossas och inte heller efterdras.

Demonerar av slidtärning (se sidorna 8–11)

Demonerar om så behövs slidtärningen, kopplingskennorna och fjädern. Rengör detaljerna med tryckluft eller en torr trasa. Använd inte vatten, olja eller fett.

Underhåll och kundservice.

Reservdelslistan hittar du i Internet på adressen www.fein.com.

Garanti och tilläggsgaranti.

Garanti lämnas på produkten enligt de lagbestämmelser som gäller i aktuellt användningsland. Dessutom lämnar FEIN en tilläggsgaranti enligt FEIN-tillverkargaranti-förklaring.







Vid leverans kan vissa delar saknas av de tillbehör som beskrivs eller visas i denna bruksanvisning.

Miljöskydd, avfallshantering.

Förpackning, skrotade produkter och tillbehör ska hanteras på miljövänligt sätt.

Alkuperäiset ohjeet – Ruuvimakasiini.

Symbolit, lyhenteet ja erikoissanasto.

Piktogrammit	Selitys
	Oheisiin dokumentteihin sekä käyttöohjeisiin ja yleisiin turvaohjeisiin on ehdottomasti perehdyttävä.
	Ennen seuraavaa työvaihetta on pistoke irrotettava pistorasiasta, koska muutoin työkalu saattaa käynnistyä epähuomiossa itsestään.
	Ennen tätä työvaihetta akku on otettava irti sähkötyökalusta. Muutoin sähkötyökalu voi käynnistyä itsestään ja aiheuttaa tapaturman.
	Sähkötyökalun pyöriiviin osiin ei saa koskea.
	Noudata viereisen tekstin tai grafiikan ohjeita!
	VAROITUS Teksti varoittaa mahdollisesta vaarallisesta tilanteesta, joka voi johtaa vakavaan työtapaturmaan tai jopa hengenvaaraan.

Merkki	Kansainvälinen yksikkö	Kansallinen yksikkö	Selitys
	mm	mm	Ruuvien pituus
	mm	mm	Ruuvien halkaisija
	mm	mm	Sähkökoneen kiinnityskaulan halkaisija
	kg	kg	Paino vastaa EPTA-Procedure 01/2003-tietoja
	m, s, kg, A, mm, V, W, Hz, N, °C, dB, min, m/s ²	m, s, kg, A, mm, V, W, Hz, N, °C, dB, min, m/s ²	Kansainväliseen SI-järjestelmään sisältyvät perusyksiköt ja sen johdannaisyksiköt.

Työturvallisuus.

VAROITUS Lue kaikki turvallisuus- ja muut ohjeet. Turvallisuusohjeiden laiminlyönti saattaa johtaa sähköiskuun, tulipaloon ja/tai vakavaan loukkaantumiseen.

Säilytä kaikki turvallisuus- ja muut ohjeet tulevaisuutta varten.

 Ota tuote käyttöön vasta sitten, kun olet lukenut tämän käyttöohjeen huolella läpi ja siinä annetut ohjeet on ymmärretty oikein. Säilytä kyseiset dokumentit vastaisuuden varalta ja anna ne mukaan, mikäli laite luovutetaan toisen käyttöön tai myydään eteenpäin.

Niiden ohella on noudatettava voimassa olevia lakisäätöisiä työturvallisuusmääryksiä.

Ruuvimakasiinin käyttökohde:

Sarjaruuvaukseen FEINin hyväksymillä ruuveilla ja ruuvinauhoilla.

Erietyiset varoimenpiteet.

Työstön aikana ei ruuvmakasiiniin tai ruuvattavaan kohtaan saa koskea. Siitä seuraa tapaturman vaara.

Käytä ainoastaan lisävarusteita, jotka ovat joko sähkötyökalun valmistajan alkuperäisosa tai muutoin valmistajan hyväksymiä. Vaikka jokin vierasvalmisteen lisävaruste sopisikin sähkökoneeseen, se ei välttämättä ole turvallinen käyttää.

Työstöohjeita.

Ennen kuin aloitat työt, tarkasta ruuvinvääntimen pyörimissuunta. Ruuvmakasiinia käytettäessä on aina valittava ”pyörimissuunta oikealle”.

Pidä ruuvinväännintä aina suorassa kulmassa työkappaleeseen nähden.

Kiinniruuvattuja ruuveja ei voida irrottaa eikä kiristää ruuvmakasiinia käyttäen.

Liukukappaleen irrotus (ks. sivut 8–11)

Irrota tarpeen vaatiessa liukukappale, listat ja jousi. Puhdista osat paineilmalla tai kuivalla liinalla. Vettä, öljyä tai rasvaa ei saa käyttää.

Kunnossapito, huolto.

Varausuuttelo löytyy internet-osoitteesta www.fein.com.

Takuu.

Tuotteeseen pätee takuu, joka vaaditaan sen tuonti-maassa. Sen ohella pätee FEINin takuuehdoissa määrittämä valmistajakohtainen takuu.







Kaikki tässä käyttöohjeessa mainitut tai kuvissa esitetyt lisävarvikkeet eivät välttämättä kuulu toimitussisältöön.

Ympäristönsuojelu, jätehuolto.

Pakkausmateriaalit, käytöstä poistetut tuotteet ja lisävarusteet on johdettava uusiokäyttöön.

Magazin adaptörü orijinal kullanma kılavuzu.

Kullanılan semboller, kısaltmalar ve kavramlar.

Sembol, işaret	Açıklama
	Kullanma kılavuzu ve genel güvenlik talimatı gibi ekteki belgeleri mutlaka okuyun.
	Bu işlem adımından önce şebeke fişini prizden çekin. Aksi takdirde elektrikli el aletinin yanlışlıkla çalışması durumunda yaralanma tehlikesi vardır.
	Bu iş aşamasına başlamadan önce aküyü elektrikli el aletinden çıkarın. Aksi takdirde elektrikli el aletinin istenmeden çalışması durumunda yaralanma tehlikesi vardır.
	Elektrikli el aletinin dönen parçalarına dokunmayın.
	Yandaki metin veya grafikteki talimata uyun!
	Bu uyarı, ciddi yaralanmalara veya ölüme neden olabilecek muhtemel tehlikeli bir durumu gösterir.

Sembol	Uluslar arası birim	Ulusal birim	Açıklama
	mm	mm	Vida uzunluğu
	mm	mm	Vida çapı
	mm	mm	Tahrik makinesi sıkma boynu çapı
	kg	kg	Ağırlığı EPTA-Procedure 01/2003'e uygun
	m, s, kg, A, mm, V, W, Hz, N, °C, dB, min, m/s ²	m, s, kg, A, mm, V, W, Hz, N, °C, dB, dak, m/s ²	Temel ve türetilen değerler uluslar arası birimler sistemi SI'den alınmıştır.

Güvenliğiniz için.

⚠ UYARI

Bütün güvenlik talimat ve uyarılarını okuyun. Güvenlik talimat ve uyarılarına uyulmadığı takdirde elektrik çarpması, yangın ve/veya ağır yaralanmalara neden olunabilir. **Bütün güvenlik talimatı ve uyarılarını ilerde kullanmak üzere saklayın.**



Bu kullanma kılavuzunu ve kullanılan elektrikli el aletinin kullanma kılavuzunu dikkatli biçimde okumadan ve tam olarak anlamadan bu ürünü kullanmayın. Anılan belgeleri ileride kullanmak üzere saklayın ve magazin adaptörünü başkalarına devrettiğinizde bu belgeleri de birlikte teslim edin. İlgili ulusal çalışma hükümlerine de uyun.

Magazin adaptörünün kullanım alanı:

Bu ürün, FEIN tarafından izin verilen FEIN vidalama makineleri ve vida şartları ile seri vidalamalar yapmak için tasarlanmıştır.

Özel güvenlik talimatı.

Çalışırken magazin adaptörünü veya vidalama yerini tutmayın. Yaralanma tehlikesi vardır.

Elektrikli el aletinin üreticisi tarafından özel olarak geliştirilmemiş veya onaylanmamış aksesuar kullanmayın. Herhangi bir aksesuarın elektrikli el aletinize uyması güvenli işletme için tek başına yeterli değildir.

Çalışırken dikkat edilmesi gereken hususlar.

Vidalama işlerine başlamadan önce kullanılan vidalama makinesinin dönme yönünü kontrol edin. Magazin adaptörü sadece "Sağa dönüş" konumunda çalıştırılabilir. Vidalama işlemlerini her zaman iş parçasına dik olarak yapın.

Daha önce takılmış bulunan vidalar magazin adaptörü ile gevşetilemez ve sıkılamaz.

Kayıcı parçanın sökülmesi (Bakınız: Sayfa 8-11)

Gerektiğinde kayıcı parçayı, anahtarlama kolunu ve yayları sökün. Parçaları basınçlı hava veya kuru bir bezle temizleyin. Su, yağ veya gres kullanmayın.

Bakım ve müşteri servisi.

Yedek parça listesini İnternette bulabilirsiniz: www.fein.com.

Teminat ve garanti.

Ürüne ilişkin teminat piyasaya sunulduğu ülkenin yasal düzenlemeleri çerçevesinde geçerlidir. Ayrıca FEIN, FEIN üretici garanti beyanına uygun bir garanti sağlar. Teslimat kapsamında bu kullanma kılavuzunda tanımlanan veya şekli gösterilen aksesuarın sadece bir kısmı bulunabilir.

Çevre koruma, tasfiye.

Ambalaj malzemesi, kullanım ömrünü tamamlamış ürünler ve aksesuar geri kazanım merkezine gönderilmelidir.

Magazin előtét eredeti használati utasítás.

A használt jelölések és fogalmak.

Szimbólumok, jelek	Magyarázat
	Mindenképpen olvassa el a mellékelt dokumentációt, mint például a kezelési útmutatót és a biztonsági tájékoztatót.
	Ezen munkalépés megkezdése előtt húzza ki a hálózati csatlakozó dugót a dugaszoló aljzatból. Ellenkező esetben az elektromos kéziszerszám akaratlan elindulása sérüléseket okozhat.
	Ezelőtt a lépés előtt távolítsa el az akkumulátort az elektromos kéziszerszámból. Ellenkező esetben az elektromos kéziszerszám akaratlan elindulása sérüléseket okozhat.
	Ne érjen hozzá az elektromos kéziszerszám forgó alkatrészeihez.
	Tartsa be az oldalsó szövegben vagy ábrán található utasításokat!
	Ez a tájékoztató egy lehetséges veszélyes helyzetre figyelmeztet, amely súlyos vagy halálos sérüléshez vezethet.

Jel	Nemzetközi egység	Magyarországon használatos egység	Magyarázat
	mm	mm	Csavarhosszúság
	mm	mm	Csavarátmérő
	mm	mm	A hajtóberendezés befogónyak átmérője
	kg	kg	Súly az „EPTA-Procedure 01/2003” (2003/01 EPTA-szabvány) szerint
	m, s, kg, A, mm, V, W, Hz, N, °C, dB, min, m/s ²	m, s, kg, A, mm, V, W, Hz, N, °C, dB, perc, m/s ²	Az SI nemzetközi egységrendszer alapegységei és levezetett egységei.

Az Ön biztonsága érdekében.

Olvassa el az összes biztonsági figyelmeztetést és előírást. A következőkben leírt előírások betartásának elmulasztása áramütésekhez, tűzhoz és/vagy súlyos testi sérülésekhez vezethet. **Kérjük a későbbi használatra gondosan őrizze meg ezeket az előírásokat.**

Amíg gondosan végig nem olvasta és teljes mértékben meg nem értette ezt a használati utasítást és az alkalmazásra kerülő elektromos kéziszerszám használati utasítását, ne használja ezt a terméket. A fent megnevezett dokumentációt a későbbi használatához őrizze meg és a magazin előtét továbbadása vagy eladása esetén adja tovább az új tulajdonosnak. Ugyanígy tartsa be az idevonatkozó helyi munkavédelmi rendelkezéseket.

A magazin előtét rendeltetése:

sorozatban végrehajtott csavarozási munkák az erre engedélyezett FEIN csavarokkal és FEIN csavarszalagokkal.

Biztonsági információk.

A munka közben ne nyúljon bele a magazin előtétbe és ne érjen hozzá a csavarozási helyhez. Ellenkező esetben sérülésveszély áll fenn.

Ne használjon olyan tartozékokat, amelyeket nem az elektromos kéziszerszámot gyártó cég fejlesztett ki, vagy amelynek használatát az nem engedélyezte. Biztonságos üzemelést csak úgy lehet elérni, ha a tartozék pontosan hozzaillesik az Ön elektromos kéziszerszáamához.

Kezelési tájékoztató.

A csavarozási munka megkezdése előtt ellenőrizze az alkalmazásra kerülő csavarozógép forgásirányát. A magazin előtétet csak a „jobbraforgási” helyzetben szabad üzemeltetni.

A csavarozásokat mindig a munkadarab felületéhez viszonyítva derékszögben hajtsa végre.

A már megmunkált (behajtott) csavarokat a magazin előtettel nem lehet sem kihajtani, sem utólagosan meghúzni.

A csúszóidom leszerelése (lásd a 8–11)

Szükség szerint szerelje le a csúszóidomot, a kapcsolóleceket és a rugókat. Az alkatrészeket sűrített levegővel vagy egy száraz kendővel kell megtisztítani. Sohase használjon vizet, olajat vagy zsírt.

Üzemben tartás és vevőszolgálat.

A pótalkatrész-listát az Internetben a www.fein.com címen találhatja meg.

Jótállás és szavatosság.

A termékre vonatkozó jótállás a forgalomba hozási országban érvényes törvényes rendelkezéseknek megfelelően érvényes. Termékeinket ezen túlmenően a FEIN jótállási nyilatkozatában leírtaknak megfelelő kiterjesztett garanciával szállítjuk.







A szállítási terjedelemben lehet, hogy az ezen használati utasításban leírásra vagy ábrázolásra került tartozékoknak csak egy része található meg.





Környezetvédelem, hulladékkezelés.

A csomagolást, a kimustrált termékeket és tartozékokat egy környezetbarát újrafelhasználást biztosító módon kell ártalmatlanítani.

Původní návod k obsluze zásobníkového nástavce.

Použitě symboly, zkratky a pojmy.

Symbol, značka	Vysvětlení
	Nezbytně čtěte přiložené dokumenty jako návod k obsluze a všeobecná bezpečnostní upozornění.
	Před tímto pracovním krokem vytáhněte síťovou zástrčku ze síťové zásuvky. Jinak existuje nebezpečí poranění díky neúmyslnému rozběhu elektronářadí.
	Před tímto pracovním krokem odstraňte z elektronářadí akumulátor. Jinak existuje nebezpečí poranění dané neúmyslným rozběhem elektronářadí.
	Nedotýkejte se rotujících dílů elektronářadí.
	Uposlechněte pokynů ve vedle stojícím textu nebo grafice!
 VAROVÁNÍ	Toto upozornění ukazuje možnou nebezpečnou situaci, která může vést k vážným poraněním nebo smrti.

Značka	Jednotka mezinárodní	Jednotka národní	Vysvětlení
	mm	mm	Délka šroubu
	mm	mm	Průměr šroubu
	mm	mm	Průměr upínacího krku hnacího stroje
	kg	kg	Hmotnost podle EPTA-Procedure 01/2003
	m, s, kg, A, mm, V, W, Hz, N, °C, dB, min, m/s ²	m, s, kg, A, mm, V, W, Hz, N, °C, dB, min, m/s ²	Základní a odvozené jednotky z mezinárodní soustavy jednotek SI .

Pro Vaši bezpečnost.

 **VAROVÁNÍ** Čtěte všechna varovná upozornění a pokyny. Zanedbání při dodržování varovných upozornění a pokynů mohou mít za následek zásah elektrickým proudem, požár a/nebo těžká poranění.

Všechna varovná upozornění a pokyny do budoucna uschovejte.

 Tento výrobek nepoužívejte, dokud jste si důkladně nepřečetli a zcela nepochopili tento návod k obsluze a též návod k obsluze použitého elektronářadí. Uvedené podklady uschovejte pro pozdější použití a předejte je dále při poskytnutí či prodeji zásobníkového nástavce. Dbejte rovněž příslušných národních ustanovení ochrany při práci.

Určení zásobníkového nástavce:

pro sériové zašroubování pomocí schválených šroubů FEIN a šroubových pásů FEIN.

Speciální bezpečnostní předpisy.

Během práce nesahejte do zásobníkového nástavce nebo na šroubované místo. Existuje nebezpečí poranění.

Nepoužívejte žádné příslušenství, které nebylo speciálně vyvinuto nebo povoleno výrobcem elektronářadí. Bezpečný provoz není dán sám od sebe tím, že příslušenství lícuje na Vaše elektronářadí.

Pokyny k obsluze.

Před začátkem šroubovacích prací zkontrolujte směr otáčení použitého šroubováku. Zásobníkový nástavec se smí provozovat pouze v poloze „směr otáčení vpravo“. Zašroubování provádějte vždy v pravém úhlu vůči obrobku.

Již zpracované šrouby nelze pomocí zásobníkového nástavce uvolnit ani dotáhnout.

Demontáž kluzného dílu (viz strany 8–11)

Podle potřeby demontujte kluzný díl, řídicí lišty a pružinu. Díly očistěte tlakovým vzduchem nebo suchým hadříkem. Nepoužívejte vodu, olej nebo tuk.

Údržba a servis.

Náhradní díly naleznete na internetu na www.fein.com.

Záruka a ručení.

Záruka na výrobek platí podle zákonných ustanovení země uvedení do provozu. Nad to navíc poskytuje firma FEIN záruku podle prohlášení o záruce výrobce FEIN.

V obsahu dodávky může být obsažen i jen jeden díl příslušenství popsaného či zobrazeného v tomto návodu k obsluze.

Ochrana životního prostředí, likvidace.

Obaly, vyřazené výrobky a příslušenství dodejte k opětovnému zhodnocení v souladu s předpisy na ochranu životního prostředí.

Originálny návod na použitie pre nástavec so zásobníkom na skrutky.

Používané symboly, skratky a pojmy.

Symbol, značka	Vysvetlenie
	Bezpodmienečne si prečítajte priloženú dokumentáciu ako Návod na použitie a Všeobecné bezpečnostné predpisy.
	Pred každým pracovným úkonom na náradí vyťahnite zástrčku zo zásuvky. Inak hrozí následkom neúmyselného rozbehnutia ručného elektrického náradia nebezpečenstvo poranenia.
	Pred týmto pracovným úkonom vyberte z ručného elektrického náradia akumulátor. Inak hrozí následkom neúmyselného rozbehnutia ručného elektrického náradia nebezpečenstvo poranenia.
	Nedotýkajte sa rotujúcich súčiastok ručného elektrického náradia.
	Dodržiavajte pokyny uvedené v priloženom texte alebo na obrázkoch!
VAROVANIE	Toto upozornenie poukazuje na možnú nebezpečnú situáciu, ktorá môže viesť k vážnym poraneniam alebo môže spôsobiť smrť.

Značka	Medzinárodná jednotka	Národná jednotka	Vysvetlenie
	mm	mm	Dĺžka skrutky
	mm	mm	Priemer skrutky
	mm	mm	Priemer upínacieho křčka pohonného náradia
	kg	kg	Hmotnosť podľa EPTA-Procedure 01/2003
	m, s, kg, A, mm, V, W, Hz, N, °C, dB, min, m/s ²	m, s, kg, A, mm, V, W, Hz, N, °C, dB, min, m/s ²	Základné a odvodené jednotky Medzinárodného systému jednotiek SI .

Pre Vašu bezpečnosť.

VAROVANIE Prečítajte si všetky Výstražné upozornenia a bezpečnostné pokyny.

Zanedbanie dodržiavania Výstražných upozornení a pokynov uvedených v nasledujúcom texte môže mať za následok zásah elektrickým prúdom, spôsobíť požiar a/alebo ťažké poranenie.

Tieto Výstražné upozornenia a bezpečnostné pokyny starostlivo uschovajte na budúce použitie.

Nepoužívajte tento produkt predtým, ako si dôkladne prečítate tento Návod na použitie a takisto Návod na použitie použitého ručného elektrického náradia a porozumiete ich obsahu. Uvedené podklady si dobre uschovajte na neskoršie používanie a v prípade odovzdania nástavca so zásobníkom na skrutky alebo predaja inej osobe ich odovzdajte novému používateľovi.

Rovnako dodržiavajte aj príslušné národné ustanovenia o ochrane zdravia pri práci.

Určenie nástavca so zásobníkom na skrutky:

na väčšie série skrutkových spojov so skrutkovačmi a skrutkovými pásmi schválenými firmou FEIN.

Špeciálne bezpečnostné pokyny.

Nesiahajte počas práce do nástavca so zásobníkom na skrutky ani na miesto skrutkovania. Hrozí nebezpečenstvo poranenia.

Nepoužívajte žiadne príslušenstvo, ktoré nebolo špeciálne vyvinuté alebo schválené výrobcom ručného elektrického náradia. Bezpečná prevádzka nie je zaručená iba tým, že sa určité príslušenstvo na Vaše ručné elektrické náradie hodí.

Návod na používanie.

Pred začiatkom skrutkovacích prác prekontrolujte smer otáčania použitého skrutkovača. Nástavec so zásobníkom na skrutky sa smie používať len v polohe „smer otáčania doprava“.

Skrutkové spoje vytvárajte vždy v pravom uhle k obrobku.

Skrutky, ktoré už boli zaskrutkované, sa s týmto nástavcom so zásobníkom na skrutky nedajú uvoľniť ani dotiahnuť.

Demontáž klzného elementu (pozri strany 8–11)

Podľa potreby demontujte klzný element, spínaciu lištu a pružinu. Vyčistite tieto súčiastky pomocou stlačeného vzduchu alebo suchou handričkou. Nepoužívajte vodu, olej ani tuk.

Údržba a autorizované servisné stredisko.

Zoznam náhradných súčiastok nájdete na Internetne na stránke www.fein.com.

Zákonná záruka a záruka výrobcu.

Zákonná záruka na produkt platí podľa zákonných predpisov v krajine uvedenia do prevádzky. Firma FEIN okrem toho poskytuje záruku podľa vyhlásenia výrobcu FEIN o záruke.

V základnej výbave sa môže nachádzať len časť príslušenstva popísaného alebo zobrazeného v tomto Návoде na použitie.

Ochrana životného prostredia, likvidácia.

Obaly, vyradené produkty a príslušenstvo dajte na recykláciu zodpovedajúcu ochrane životného prostredia.

Oryginalna instrukcja eksploatacji magazynka.

Użyte symbole, skróty i pojęcia.

Symbol, znak	Objaśnienie
	Załączone dokumenty, tzn. instrukcję eksploatacji i ogólne wskazówki bezpieczeństwa należy koniecznie przeczytać.
	Przed tym etapem pracy należy wyjąć wtyczkę z gniazda sieciowego. W przeciwnym wypadku istnieje niebezpieczeństwo obrażeń spowodowanych przez niezamierzony rozruch elektronarzędzia.
	Przed przystąpieniem do tych czynności należy usunąć akumulator z elektronarzędzia. W przeciwnym wypadku istnieje niebezpieczeństwo obrażeń przez niezamierzony rozruch elektronarzędzia.
	Nie należy dotykać części elektronarzędzia będących w ruchu.
	Należy stosować się do zaleceń zawartych w znajdującym się obok tekście lub na rysunku!
	Nieprzestrzeganie tej wskazówki może doprowadzić do poważnych urazów ciała lub nawet utraty życia.

Znak	Jednostka międzynarodowa	Jednostka lokalna	Objaśnienie
	mm	mm	Długość śrub i wkrętów
	mm	mm	Średnica śrub i wkrętów
	mm	mm	Średnica kołnierza mocującego jednostki napędowej
	kg	kg	Ciężar zgodny z EPTA-Procedure 01/2003 (= z metodą Europejskiej Parlamentarnej Weryfikacji Technologii)
	m, s, kg, A, mm, V, W, Hz, N, °C, dB, min, m/s ²	m, s, kg, A, mm, V, W, Hz, N, °C, dB, min, m/s ²	Jednostki podstawowe i jednostki pochodne wg Międzynarodowego Układu Jednostek Miar SI .

Dla własnego bezpieczeństwa.

⚠ OSTRZEŻENIE Należy przeczytać wszystkie wskazówki i przepisy. Błędy w przestrzeganiu poniższych wskazań mogą spowodować porażenie prądem, pożar i/lub ciężkie obrażenia ciała.

Należy starannie przechowywać wszystkie przepisy i wskazówki bezpieczeństwa dla dalszego zastosowania.

Niniejszy produkt można stosować dopiero po uważnym przeczytaniu i całkowitym zrozumieniu niniejszej instrukcji eksploatacji, jak również instrukcji eksploatacji zastosowanego elektronarzędzia. Dokumenty te należy zachować do dalszych zastosowań i przekazać je oddając lub sprzedając magazynek. Należy przestrzegać również odpowiednich przepisów krajowych w zakresie bezpieczeństwa elektrycznego i higieny pracy.

Zastosowanie magazynka:

do wkręcen seryjnych przy użyciu przewidzianych do tego celu wkrętarek firmy FEIN i pasów firmy FEIN.

Szczególne przepisy bezpieczeństwa.

Podczas pracy nie wolno wkładać rąk do magazynka ani dotykać miejsca przeznaczonego do obróbki. Istnieje niebezpieczeństwo doznania obrażeń.

Nie należy używać osprzętu, który nie został wyprodukowany lub dopuszczony przez producenta elektronarzędzia. Fakt, iż dany osprzęt pasuje na elektronarzędzie nie gwarantuje bezpieczeństwa pracy.

Wskazówki dotyczące obsługi.

Przed rozpoczęciem wkręcania należy skontrolować ustawiony kierunek wkręcania zastosowanej wkrętarki. Magazynek wolno stosować wyłącznie przy ustawieniu „kierunek obrotu w prawo”.

Wkręceń należy dokonywać wyłącznie pod kątem prostym w stosunku do obrabianego materiału. Raz wkręcone śruby nie mogą zostać wykręcone lub dokręcone przy użyciu magazynka.

Demontaż elementu ślizgowego (zob. str. 8-11)

W razie potrzeby należy zdemontować element ślizgowy, listwy przełączające i sprężynę. Wymontowane części należy oczyścić za pomocą sprężonego powietrza lub suchej szmatki. Nie należy stosować wody, oleju ani smaru.

Konserwacja i serwisowanie.

Listę części zamiennych można znaleźć na stronach internetowych pod adresem www.fein.com.

Rękojmia i gwarancja.

Rękojmia na produkt jest ważna zgodnie z ustawowymi przepisami regulującymi w kraju, w którym produkt został wprowadzony do obrotu. Oprócz tego produkt objęty jest gwarancją firmy FEIN, zgodnie z deklaracją gwarancyjną producenta.







W zakres dostawy może wchodzić tylko część ukazanego na rysunkach lub opisanego w instrukcji eksploatacji osprzętu.





Ochrona środowiska, usuwanie odpadów.

Opakowanie, wycofane z użycia produkty i ich osprzęt należy oddać do powtórnego przetworzenia zgodnie z obowiązującymi przepisami w zakresie ochrony środowiska.

Instrucțiuni de utilizare originale magazin de șuruburi.

Simboluri, prescurtări și termeni utilizați.

Simbol, semn	Explicație
	Citiți neapărat documentele alăturate precum instrucțiunile de utilizare și indicațiile de ordin general privind siguranța și protecția muncii.
	Înainte de acestei etape de lucru scoateți ștecherul de la rețea afară din priză. În caz contrar pornirea accidentală a sculei electrice poate provoca leziuni.
	Înainte de acestei etape de lucru, scoateți acumulatorul de pe mașina electrică. În caz contrar pornirea accidentală a sculei electrice poate provoca leziuni.
	Nu atingeți componentele sculei electrice care se rotesc.
	Respectați instrucțiunile din textul sau schița alăturată!
	Această indicație avertizează asupra posibilității de producere a unei situații periculoase care poate duce la accidentare.

Simbol	Unitate de măsură internațională	Unitate de măsură națională	Explicație
	mm	mm	Lungime șurub
	mm	mm	Diametru șuruburi
	mm	mm	Diametru gât de prindere mașină de antrenare
	kg	kg	Greutate conform EPTA-Procedure 01/2003
	m, s, kg, A, mm, V, W, Hz, N, °C, dB, min, m/s ²	m, s, kg, A, mm, V, W, Hz, N, °C, dB, min, m/s ²	Unități de măsură de bază sau derivate din Sistemul Internațional SI.

Pentru siguranța dumneavoastră.

AVERTISMENT Citiți toate instrucțiunile și indicațiile privind siguranța și

protecția muncii. Nerespectarea instrucțiunilor și indicațiilor privind siguranța și protecția muncii poate duce la electrocutare, incendiu și/sau provoca leziuni grave.

Păstrați în vederea unei utilizări viitoare toate instrucțiunile și indicațiile privind siguranța și protecția muncii.

 Nu folosiți acest produs decât după ce ați citit atent și ați înțeles în totalitate prezentele instrucțiuni de utilizare cât și instrucțiunile de utilizare ale sculei electrice folosite. Păstrați documentația menționată pentru o utilizare viitoare și transmiteți-o mai departe cazul predării sau înstrăinării dispozitivului de auto-alimentare.

Respectați deasemenea normele naționale de protecția muncii.

Destinația magazinului de șuruburi:

pentru înșurubări în serie cu șurubelnițe și benzi de șuruburi FEIN autorizate în acest scop.

Instrucțiuni speciale privind siguranța și protecția muncii.

În timpul lucrului nu atingeți magazinul de șuruburi sau locul de înșurubare. Există pericol de rănire.

Nu folosiți accesorii care nu au fost realizate sau autorizate în mod special de fabricantul sculei electrice. Utilizarea în condiții de siguranță nu este garantată numai prin faptul că accesoriul respectiv se potrivește la scula dumneavoastră electrică.

Instrucțiuni de utilizare.

Înainte de începerii lucrărilor de înșurubare verificați direcția de rotație a sculei electrice utilizate. Magazinul de șuruburi poate fi exploatat numai în poziția „Direcție de rotație dreapta“.

Executați întotdeauna înșurubările în unghi drept față de piesa de lucru.

Șuruburile deja înfiletate nu pot fi slăbite și strânse din nou cu magazinul de șuruburi.

Demontarea glisorului (vezi paginile 8-11)

Dacă este necesar, demontați glisorul, clemele de conexiuni și arcurile. Curățați piesele cu aer comprimat sau cu o cârpă uscată. Nu folosiți apă, ulei sau unsoare.

Întreținere și asistență service post-vânzări.

Găsiți lista pieselor de schimb pe internet, la www.fein.com.

Garanția legală de conformitate și garanția comercială.

Garanția legală de conformitate a produsului se acordă conform reglementărilor legale din țara punerii în circulație a acestuia. În plus, FEIN acordă o garanție comercială conform certificatului de garanție al producătorului FEIN.







Este posibil ca setul de livrare să conțină numai parțial accesoriile ilustrate sau descrise în prezentele instrucțiuni de utilizare.





Protecția mediului înconjurător, eliminare.

Ambalajele, produsele și accesoriile scoase din uz trebuie direcționate către o stație de reciclare ecologică.

Izvirno navodilo za obratovanje predložnega nastavka vlagalnika.

Uporabljeni simboli, kratice in pojmi.

Simbol, znaki	Razlaga
	Nujno preberite priloženo dokumentacijo, kot je to Navodilo za obratovanje in Splošna varnostna navodila.
	Pred tem delovnim korakom potegnite omrežno stikalo iz omrežne vtičnice. Sicer obstaja nevarnost poškodb zaradi nenamernega vklopa električnega orodja.
	Pred tem delovnim korakom odstranite akumulatorsko baterijo iz električnega orodja. Sicer obstaja nevarnost poškodb zaradi nenamernega vklopa električnega orodja.
	Ne dotikajte se rotirajočih delov električnega orodja.
	Sledite navodilom bližnjega besedila ali slike!
	To opozorilo prikazuje možno nevarno situacijo, ki lahko privede do resnih poškodb ali smrti.

Znaki	Mednarodna enota	Nacionalna enota	Razlaga
	mm	mm	Dolžina vijaka
	mm	mm	Premer vijaka
	mm	mm	Premer vpenjalnega vratu pogonskega stroja
	kg	kg	Teža v skladu z EPTA-Procedure 01/2003
	m, s, kg, A, mm, V, W, Hz, N, °C, dB, min, m/s ²	m, s, kg, A, mm, V, W, Hz, N, °C, dB, min, m/s ²	Osnovne in izpeljane enote iz mednarodnega merskega sestava SI .

Za vašo varnost.

⚠ OPOZORILO Preberite vsa varnostna opozorila in navodila. Neupoštevanje varnostnih navodil in napotkov lahko povzroči električni udar, požar in/ali težke poškodbe.

Shranite vsa varnostna opozorila in navodila za prihodnost.

 Tega izdelka ne smete uporabljati tako dolgo, preden niste temeljito prebrali tega navodila za obratovanje in navodila za obratovanje električnega orodja ter ju v celoti razumeli. Navedeno dokumentacijo shranite za kasnejšo uporabo in jo izročite naprej pri posredovanju ali odsvojitvi predložnega nastavka vlagalnika.

Prav tako upoštevajte zadevne nacionalne predpise varstva pri delu.

Namembnost nastavka vlagalnika:

za serijske vijačne zveze z zato odobrenimi vijačniki FEIN in trakovi za vijake FEIN.

Posebna varnostna navodila.

Med delom ne posegajte v predložni nastavek vlagalnika ali na mesto, ki se privijači. Obstaja nevarnost poškodb.

Ne uporabljajte pribora, ki ga proizvajalec električnega orodja ni razvil in sprostil. Varno obratovanje ne morete zagotoviti s tem, da se pribor prilaga električnemu orodju.

Navodila za uporabo.

Pred pričetkom vijačenja preverite smer vrtenja uporabljenega vijačnika. Predložni nastavek vlagalnika smete uporabljati samo v položaju „smeri vrtenja desno“.

Opravite vijačenje zvez vselej v pravem kotu h obdelovancu.

Vijakov, ki ste jih že enkrat privili, s predložnim vstavkom vlagalnika ni moč sprostiti ali naknadno priviti.

Demontiranje drsnika (glejte strani 8–11)

Po potrebi demontirajte drsnik, stikalne letve in vzmet. Očistite dele s stisnjenim zrakom ali suho krpo. Ne uporabljajte vode, olja ali masti.

Vzdrževanje in servis.

Seznam nadomestnih delov se nahaja na internetu pod www.fein.com.

Jamstvo in garancija.

Jamstvo za izdelek velja v skladu z zakonskimi pravili v državi, kjer se je izdelek dal v promet. Poleg tega vam daje FEIN garancijo v skladu z izjavo proizvajalca FEIN.







Možno je, da je v obsegu dobave tudi le del pribora, ki je opisan ali naslikan v tem navodilu za obratovanje.





Varstvo okolja, odstranitev odpadkov.

Emblažo, odpadne izdelke in pribor morate reciklirati v skladu z varstvom okolja.

Originalno uputstvo za rad ispusta magacina.

Upotrebljeni simboli, skraćenice i pojmovi.

Simbol, znak	Objašnjenje
	Neizostavno čitajte priložena dokumenta kao uputstvo za rad i opšta sigurnosna upozorenja.
	Pre ovoga radnog zahvata izvucite mrežni utikač iz utičnice. Inače postoji opasnost od povreda usled nenamernog pokretanja električnog alata.
	Pre ovoga radnog zahvata ukloniti akumulator iz električnog alata. Inače postoji opasnost od povredjivanja nenamernim kretanjem električnog alata.
	Rotirajuće delove električnog alata ne dodirivati.
	Sledite uputstva u sledećem tekstu ili grafici!
	Ovo upozorenje pokazuje moguću opasnu situaciju, koja može uticati na najozbiljnije povrede ili smrt.

Znak	Jedinica internacionalna	Jedinica nacionalna	Objašnjenje
	mm	mm	Dužina zavrtnja
	mm	mm	Presek zavrtnja
	mm	mm	Presek zateznog rukavca pogonske mašine
	kg	kg	Težina prema EPTA-Procedure 01/2003
	m, s, kg, A, mm, V, W, Hz, N, °C, dB, min, m/s ²	m, s, kg, A, mm, V, W, Hz, N, °C, dB, min, m/s ²	Bazne i izvedene jedinice iz internacionalnog sistema jedinica SI .

Za Vašu sigurnost.

⚠ OPOMENA Čitajte sva sigurnosna upozorenja i uputstva. Propusti kod održavanja sigurnosnih upozorenja i uputstava mogu prouzrokovati električni udar, požar i/ili teške povrede. Čuvajte sva sigurnosna upozorenja i uputstva za budućnost.

 Ne upotrebljavajte ovaj proizvod pre nego što temeljno ne pročitate i potpuno razumete ovo uputstvo za rad kao i uputstvo za rad upotrebljenog električnog alata. Čuvajte navedenu dokumentaciju za kasniju upotrebu i dajte je kod davanja dalje ili otudjenja ispusta magacina. Pazite isto tako na važeće nacionalne propise o zaštiti na radu.

Određivanje ispusta magacina:

za serijska uvrtnja zavrtnja sa zavrtnjima koje je FEIN odobrio i FEIN trakom za zavrtnje.

Specijalna sigurnosna upozorenja.

Ne hvatajte za vreme rada ispust magacina ili mesto koje treba da se uvrne. Postoji opasnost od povrede.

Ne upotrebljavajte neki pribor koji nije specijalno proizveden od proizvođača električnog alata ili odobren. Siguran rad nije samo zbog toga, što neki pribor odgovara Vašem električnom alatu.

Uputstva za rad.

Ispitajte pre početka radova uvrtnja pravac okretanja uvrtača koji se upotrebljava. Ispust magacina sme da radi samo u poziciji „pravac okretanja desni“.

Izvodite uvrtnja zavrtnja uvek u desnom uglu ka radnom komadu.

Već uvrtni zavrtnji ne mogu se sa ispustom magacina odvrnuti i dotezati.

Demontača kliznog komada (pogledajte stranice 8–11)

Po potrebi demontirajte klizni komad, vezne letve i oprugu. Očistite delove sa pneumatskim vazduhom ili sa svomom krpom. Ne koristite vodu, ulje ili mast.

Održavanje i servis.

Spisak rezervnih delova naći ćete na internetu na www.fein.com.

Jemstvo i garancija.





Garancija na proizvod važi prema zakonskim regulativama u zemlji gde se pušta u rad. Pored toga daje FEIN garanciju prema FEIN garantnoj izjavi proizvođača. U obimu isporuke može se naći samo jedan deo pribora opisanog u ovom uputstvu za rad ili koji je na slici.





Zaštita čovekove okoline, uklanjanje djubreća.

Pakovani, oblikovani proizvodi i pribor odvezite nekoj reciklaži koja odgovara zaštiti čovekove sredine.

Originalne upute za rad adaptera magazina.

Korišteni simboli, kratice i pojmovi.

Simbol, znak	Objašnjenje
	Neizostavno treba pročitati priložene dokumente, kao što su upute za rukovanje i opće napomene za sigurnost.
	Prije ove radne operacije mrežni utikač treba izvući iz mrežne utičnice. Inače postoji opasnost od ozljeda zbog nehotičnog pokretanja električnog alata.
	Prije ove radne operacije aku-bateriju treba izvaditi iz električnog alata. Inače postoji opasnost od ozljeda zbog nehotičnog pokretanja električnog alata.
	Ne dodirivati rotirajuće dijelove električnog alata.
	Treba se pridržavati uputa u tekstu ili na slikama!
⚠ UPOZORENJE	Ove upute pokazuju moguće opasne situacije koje mogu dovesti do ozbiljnih ozljeda ili do smrtnog slučaja.

Znak	Međunarodna jedinica	Nacionalna jedinica	Objašnjenje
	mm	mm	Dužina vijka
	mm	mm	Promjer vijaka
	mm	mm	Promjer steznog rukavca pogonskog stroja
	kg	kg	Težina prema EPTA postupku 01/2003
	m, s, kg, A, mm, V, W, Hz, N, °C, dB, min, m/s ²	m, s, kg, A, mm, V, W, Hz, N, °C, dB, min, m/s ²	Osnovne i izvedene jedinice iz Međunarodnog sustava jedinica SI .

Za vašu sigurnost.

⚠ UPOZORENJE Pročitajte sve upute za sigurnost i upute za uporabu. Propusti kod poštivanja napomena za sigurnost i uputa mogu prouzročiti strujni udar, požar i/ili teške ozljede. Sve napomene za sigurnost i upute spremite za buduću uporabu.

 Ovaj proizvod ne koristite prije nego što temeljito pročitate i potpuno razumijete ove upute za rad, kao i upute za rad korištenog električnog alata. Ove upute spremite za kasniju uporabu i predajte ih eventualnom novom vlasniku, pri prodaji adaptera magazina.

Također, pridržavajte se važećih nacionalnih propisa zaštite pri radu.

Definicija adaptera magazina:

za serijska uvijanja, sa za to dopuštenim FEIN vijcima i FEIN pojasevima s vijcima.

Posebne napomene za sigurnost.

Pri radu ne dodirujte adapter magazina ili mjesto uvijanja vijka. Postoji opasnost od ozljeda.

Ne koristite pribor koji nije proizveo ili odobrio proizvođač električnog alata. Siguran rad se ne postiže samo ako pribor odgovara vašem električnom alatu.

Upute za rukovanje.

Prije početka radova uvijanja kontrolirajte smjer rotacije korištenog odvijača. Adapter magazina smije raditi samo u položaju smjera „rotacije u desno“.

Uvijanja vijaka uvijek izvodite pod pravim kutom prema izratku.

Već uvijeni vijci ne mogu se otpustiti niti dotegnuti s adapterom magazina.

Demontaža kliznog elementa (vidjeti stranice 8 – 11)

Prema potrebi demontirajte klizni element, uklopne letvice i oprugu. Dijelove očistite komprimiranim zrakom ili suhom krpom. U tu svrhu ne koristite vodu, ulje ili mast.

Održavanje i servisiranje.

Popis rezervnih dijelova možete naći na internetu, na adresi www.fein.com.

Jamstvo.

Jamstvo za proizvod vrijedi prema zakonskim propisima u zemlji korisnika električnog alata. Tvrtka FEIN daje jamstvo prema FEIN izjavi proizvođača o jamstvu.







U opsegu isporuke može biti sadržan i samo jedan dio pribora opisanog ili prikazanog u ovim uputama za rad.





Zaštita okoliša, zbrinjavanje u otpad.

Ambalažu, neuporabive proizvode i pribor treba odvesti u reciklažno dvorište.

Оригинал руководства по эксплуатации навесного магазина.

Использованные условные обозначения, сокращения и понятия.

Символическое изображение, условный знак	Пояснение
	Обязательно прочтите прилагаемые документы, такие как руководство по эксплуатации и общие инструкции по безопасности.
	Перед этой рабочей операцией вынуть вилку из штепсельной розетки сети. В противном случае возможно получение травм в результате непреднамеренного включения электроинструмента.
	Перед выполнением этой операции выньте аккумулятор из электроинструмента. В противном случае возможно получение травм при непреднамеренном включении электроинструмента.
	Не прикасайтесь к вращающимся частям.
	Соблюдайте указания, содержащиеся в тексте и на рисунке рядом!
 ОСТОРОЖНО	Это указание предупреждает о возможной опасной ситуации, которая может привести к серьезным травмам или смерти.

Условный знак	Единица измерения, международное обозначение	Единица измерения, русское обозначение	Пояснение
	mm	мм	Длина шурупа
	mm	мм	Диаметр шурупа
	mm	мм	Диаметр зажимной шейки приводной машины
	kg	кг	Вес согласно EPTA-Procedure 01/2003
	m, s, kg, A, mm, V, W, Hz, N, °C, dB, min, m/s ²	м, с, кг, А, мм, В, Вт, Гц, Н, °С, дБ, мин., м/с ²	Основные и производные единицы измерения Международной системы единиц СИ .

Для Вашей безопасности.

 **ОСТОРОЖНО** Прочтите все указания и инструкции по технике безопасности. Упущения, допущенные при соблюдении указаний и инструкций по технике безопасности, могут стать причиной поражения электрическим током, пожара и тяжелых травм. **Сохраняйте эти инструкции и указания для будущего использования.**

 Не применяйте это изделие, предварительно не изучив основательно и полностью не усвоив это руководство по эксплуатации и руководство по эксплуатации используемого электроинструмента. Сохраняйте названные документы для дальнейшего использования и приложите их к навесному магазину при его передаче другому лицу или продаже. Учитывайте также соответствующие национальные правила по охране труда.

Назначение навесного магазина:

для серийного закручивания шурупов с помощью допущенных компанией FEIN шуруповертов с использованием шурупов в объеме производства FEIN.

Специальные указания по технике безопасности.

Во время работы не подставляйте руки под навесной магазин и под место, в которое закручиваются шурупы. Существует опасность травм.

Не применяйте принадлежности, которые не были специально сконструированы изготовителем электроинструмента или на применение которых нет разрешения изготовителя. Безопасная эксплуатация не обеспечивается только тем, что принадлежности подходят к Вашему электроинструменту.

Указания по пользованию.

Перед началом работ по закручиванию шурупов проверьте направление вращения используемого шуруповерта. Навесным магазином можно пользоваться только при «правом направлении вращения».

Выполняйте операции закручивания всегда под прямым углом к заготовке. Закрученные шурупы нельзя ослабить или подтянуть с помощью навесного магазина.

Демонтаж движка (см. стр. 8–11)

Демонтируйте при необходимости движок, переключающие планки и пружины. Очищайте детали сжатым воздухом или сухой тряпкой. Не используйте воду, масло или консистентную смазку.

Техобслуживание и сервисная служба.

Список запчастей см. в Интернете на www.fein.com.

Обязательная гарантия и дополнительная гарантия изготовителя.

Обязательная гарантия на изделие предоставляется в соответствии с законоположениями в стране пользователя. Сверх этого, FEIN предоставляет дополнительную гарантию в соответствии с гарантийным обязательством изготовителя FEIN. Комплект поставки может не включать полный набор описанных или изображенных в этом руководстве по эксплуатации принадлежностей.





Охрана окружающей среды, утилизация.

Упаковку, пришедшие в негодность изделия и принадлежности следует утилизировать экологически чистым образом.

Оригінальна інструкція з експлуатації навісного магазина.

Використані символи, скорочення та поняття.

Символ, позначка	Пояснення
	Обов'язково прочитайте додані документи, напр., інструкцію з експлуатації та загальні вказівки з техніки безпеки.
	Перед виконанням цієї робочої операції витягніть штепсель з розетки. Інакше виникне небезпека поранення внаслідок ненавмисного запуску електроінструменту.
	Перед виконанням цієї робочої операції витягніть акумуляторну батарею із електроінструменту. Інакше виникне небезпека поранення внаслідок ненавмисного запуску електроінструменту.
	Не торкайтеся до деталей електроінструменту, що обертаються.
	Дотримуйтеся інструкцій, які містяться в тексті та на малюнку поруч!
	ПОПЕРЕДЖЕННЯ Ця вказівка повідомляє про можливість виникнення небезпечної ситуації, яка може привести до серйозних травм або смерті.

Позначка	Міжнародна одиниця	Національна одиниця	Пояснення
	mm	мм	Довжина шурупа
	mm	мм	Діаметр шурупа
	mm	мм	Діаметр затискної шийки приводної машини
	kg	кг	Вага відповідно до EPTA-Procedure 01/2003
	m, s, kg, A, mm, V, W, Hz, N, °C, dB, min, m/s ²	м, с, кг, А, мм, В, Вт, Гц, Н, °С, дБ, хвил., м/с ²	Основні та похідні одиниці Міжнародної системи одиниць SI .

Для Вашої безпеки.

ПОПЕРЕДЖЕННЯ Прочитайте всі правила з техніки безпеки і вказівки.

Невиконання правил з техніки безпеки і вказівок може призводити до удару електричним струмом, пожежі та/або важких травм.

Зберігайте всі правила з техніки безпеки і вказівки на майбутнє.

 Не використовуйте цей виріб, не прочитавши ретельно та повністю не засвоївши цю інструкцію з експлуатації та інструкцію з експлуатації електроінструменту, який Ви використовуєте. Зберігайте названі документи для подальшого використання та додавайте їх до навісного магазина при його передачі в користування або при продажу.

Зважайте також на чинні національні приписи з охорони праці.

Призначення навісного магазина:

для серійного закручування шурупів за допомогою дозволених компанією FEIN шуруповертів з використанням шурупів в об'ємах виробництва FEIN.

Специфічні вказівки з техніки безпеки.

Під час роботи не підставляйте руки під навісний магазин або під місце, в яке закручуються шурупи. Існує небезпека поранення.

Не використовуйте приладдя, яке не було сконструйоване виробником електроінструменту саме для даного електроінструменту або на застосування якого немає дозволу виробника. Сама лише можливість закріплення приладдя на Вашому електроінструменті не є гарантією його безпечної експлуатації.

Вказівки з експлуатації.

Перед початком робіт з закручування шурупів перевірте напрямок обертання шуруповерта, який Ви використовуєте. Застосуйте навісний магазин лише при «правому напрямку обертання».

Виконуйте операції закручування завжди під прямим кутом до заготовки.

Закручені шурупи не можна ослабити або підтягнути за допомогою навісного магазина.

Демонтаж повзуна (див. стор. 8–11)

При необхідності демонтуйте повзун, планки перемикачання та пружини. Очищайте деталі за допомогою стиснутого повітря або сухої ганчірки. Не використовуйте воду, олію або мастило.

Ремонт та сервісні послуги.

Перелік запчастин див. у Інтернеті на: www.fein.com.

Гарантія.

Гарантія на виріб надається відповідно до законодавчих правил країни збуту. Крім цього, фірма FEIN надає заводську гарантію відповідно до гарантійного талона виробника.

Можливо, що в обсяг поставки входить не все описане або зображене в цій інструкції з експлуатації приладдя.

Захист навколишнього середовища, утилізація.

Упаковку, відпрацьовані продукти та приладдя потрібно утилізувати екологічно чистим способом.

Оригинална инструкция за експлоатация за магазинна приставка.

Използвани символи, съкращения и термини.

Символ, означение	Пояснение
	Непременно прочетете всички включени в окомплектовката на електроинструмента документи, като ръководство за експлоатация и общи указания за безопасна работа.
	Преди да извършите тази стъпка извадете щепсела от контакта. В противен случай съществува опасност от нараняване при неволно включване на електроинструмента.
	Преди тази стъпка извадете акумулаторната батерия от електроинструмента. В противен случай съществува опасност от нараняване вследствие на неволно включване на електроинструмента.
	Не допирайте въртящите се детайли на електроинструмента.
	Следвайте указанията на текста, респ. фигурите в съседство!
	Този знак указва възможна опасна ситуация, която може да предизвика тежки травми или смърт.

Символ	Международно означение	Национално означение	Пояснение
	mm	mm	Дължина на винтовете
	mm	mm	Диаметър на винт
	mm	mm	Диаметър на шийката на вала на задвижващата машина
	kg	kg	Маса съгласно EPTA-Procedure 01/2003
	m, s, kg, A, mm, V, W, Hz, N, °C, dB, min, m/s ²	m, s, kg, A, mm, V, W, Hz, N, °C, dB, min, m/s ²	Основни и производни единици от Международната система за мерни единици SI.

За Вашата сигурност.

⚠ ВНИМАНИЕ Прочетете всички указания за безопасна работа и за работа с електроинструмента. Пропуски при спазването на указанията за безопасна работа и за работа с електроинструмента могат да предизвикат токов удар, пожар и/или тежки травми. **Съхранявайте всички указания за безопасна работа и за работа с електроинструмента за ползване в бъдеще.**

Не използвайте този продукт преди внимателно да прочетете и напълно да разберете това ръководство за експлоатация, както и ръководството за експлоатация на използвания електроинструмент. Съхранявайте ръководствата за ползване по-късно и ги предавайте заедно със съответния продукт при продажба. Съблюдавайте също валидните национални разпоредби по охрана на труда.

Предназначение на магазинната приставка: за серийно завиване на винтове с предвидени за целта винтоверти на FEIN и с ленти с винтове на FEIN.

Специални указания за безопасна работа.

По време на работа не поставяйте пръстите си в магазинната приставка или в близост до мястото, в което завивате винта. Съществува опасност да се нараните.

Не използвайте допълнителни приспособления, които не са изрично проектирани или допуснати за употреба от производителя на електроинструмента. Фактът, че дадено приспособление може да бъде монтирано към електроинструмента, не означава, че ползването му е безопасно.

Указания за ползване.

Преди започване на работа проверете посоката на въртене на използвания винтоверт. Допуска се използването на магазинната приставка само когато винтовертът е в режим «въртене надясно».

Винаги завивайте винтовете перпендикулярно на повърхността.

При ползване на приставката вече завити винтове не могат нито да бъдат развивани, нито донатягани.

Демонтиране на плъзгача (вижте страници 8 – 11)

При необходимост демонтирайте плъзгача, задвижващите шини и пружината. Почистете детайлите със състен въздух или със суха кърпа. Не използвайте вода, машинно масло или грес.

Поддържане и сервиз.

Списък с резервни части ще намерите в интернет на адрес www.fein.com.

Гаранция и гаранционно обслужване.

Гаранционното обслужване на електроинструмента е съгласно законовите разпоредби в страната-вносител. Освен това фирма FEIN осигурява гаранционно обслужване съгласно Гаранционната декларация на производителя на FEIN.

В окомплектовката може да са включени само част от описаните в това ръководство за експлоатация или изобразени на фигурите приспособления.

Опазване на околната среда, бракуване.

С оглед опазване на околната среда опаковките, бракуваните продукти и принадлежности трябва да бъдат предавани за оползотворяване на съдържащите се в тях суровини.

Algupärane kasutusjuhend: magasiniootsak.

Kasutatud sümbolid, lühendid ja mõisted.

Sümbol, tähis	Selgitus
	Lugege tingimata läbi seadmele lisatud kasutusjuhend ja üldised ohutusnõuded.
	Enne seda tööoperatsiooni tõmmake toitepistik pistikupesast välja. Vastasel korral võib elektriline tööriist soovimatult käivituda ja kasutajat vigastada.
	Enne selle tööoperatsiooni tegemist eemaldage seadme aku. Vastasel korral võib elektriline tööriist soovimatult käivituda ja kasutajat vigastada.
	Ärge puudutage elektrilise tööriista pöörlevaid osi.
	Järgige kõrvaltoodud tekstis või joonisel sisalduvaid juhiseid!
	Märkus viitab võimalikule ohuolukorrale, mis võib kaasa tuua tõsised vigastused või surma.

Tähis	Rahvusvaheline ühik	Riiklik ühik	Selgitus
	mm	mm	Kruvi pikkus
	mm	mm	Kruvi läbimõõt
	mm	mm	Ajami kinnituskaela läbimõõt
	kg	kg	Kaal EPTA-Procedure 01/2003 järgi
	m, s, kg, A, mm, V, W, Hz, N, °C, dB, min, m/s ²	m, s, kg, A, mm, V, W, Hz, N, °C, dB, min, m/s ²	Rahvusvahelise mõõtühikute süsteemi SI põhiühikud ja tuletatud ühikud.

Tööohutus.

TÄHELEPANU Lugege läbi kõik ohutusnõuded ja juhised. Ohutusnõuete ja juhiste eiramine võib tuua kaasa elektrilöögi, tulekahju ja/või raskeid vigastusi.

Hoidke kõik ohutusnõuded ja juhised edaspidiseks kasutamiseks alles.

Enne toote kasutamist lugege läbi käesolev kasutusjuhend ning kasutatava elektrilise tööriista kasutusjuhend ja veenduge, et olete nendes sisalduvatest juhistest täielikult aru saanud. Hoidke kõik juhised alles edaspidiseks kasutamiseks ja magasiniootsaku üleandmisel või müümisel kolmandatele isikutele edastage ka nimetatud juhised.

Pidage kinni ka asjaomastest siseriiklikest töökaitsenõuetest.

Magasiniootsaku kasutusotstarve:

seeriviisiline kruvikeeramise, kasutades selleks ettenähtud FEIN kruve ja FEIN kruvilinte.

Ohutusalsed erinõuded.

Töötamise ajal ärge võtke kinni magasiniootsakust ega kohast, kuhu kruvi sisse keerate. Esineb vigastuste oht.

Ärge kasutage teiste tootjate tarvikuid, mida elektrilise tööriista tootja ei ole heaks kiitnud. Asjaolu, et tarvikut saab tööriista külge kinnitada, ei taga veel tööriista ohutut tööd.

Tööjuhised.

Enne kruvikeeramise algust kontrollige kasutatava kruvikeeraja pöörlemissuunda. Magasiniootsakut tohib kasutada üksnes asendis „pöörlemissuund paremale“. Kruvikeeramisel hoidke seadet alati pinnaga täisnurga all. Juba sisse keeratud kruvisid ei saa magasiniootsakuga lahti keerata ega uuesti pingutada.

Liugdetaili mahavõtmine (vt lk 8–11)

Vajaduse korral võtke maha liugdetail, külglüüstud ja vedru. Puhastage detaile suruõhu või kuiva lapiga. Ärge kasutage vett, õli ega rasva.

Korrashoid ja hooldus.

Varuosade loendi leiate Internetist veebisaidilt www.fein.com.

Garantii.

Tootele antakse garantii vastavalt maaletooja riigis kehtivatele nõuetele. Lisaks sellele annab FEIN garantii vastavalt FEIN tootjavastutuse deklaratsioonile. Tööriista tarnekomplekt ei pruugi sisaldada kõiki käesolevas kasutusjuhendis kirjeldatud või kujutatud tarvikuid.

Keskonnakaitse, utiliseerimine.

Pakendid, kasutusressursi ammendanud tooted ja tarvikud tuleb keskkonnahoidlikult ümber töödelda ja ringlusse võtta.

Apkabos priedėlio originali instrukcija.

Naudojami simboliai, trumpiniai ir terminai.

Simbolis, ženklas	Paaškinimas
	Būtinai perskaitykite pridėtus dokumentus, pvz., naudojimo instrukciją ir bendrąsias saugos nuorodas.
	Prieš atlikdami šį darbo žingsnį, iš kištukinio lizdo ištraukite kištuką. Priešingu atveju, elektriniam įrankiui netikėtai įsijungus iškyla sužalojimo pavojus.
	Prieš pradėdami šį darbo žingsnį, iš elektrinio įrankio išimkite akumuliatorių. Priešingu atveju, elektriniam įrankiui netikėtai įsijungus iškyla sužalojimo pavojus.
	Nelieskite besisukančių elektrinio įrankio dalių.
	Laikykitės šalia esančiame tekste ar grafiniame vaizde pateiktų reikalavimų!
	Ši nuoroda įspėja apie galimą pavojingą situaciją, kuriai susidarius galima sunkiai ar mirtinai susižaloti.

Ženklas	Tarptautinis vienetas	Nacionalinis vienetas	Paaškinimas
	mm	mm	Varžtų ilgis
	mm	mm	Varžtų skersmuo
	mm	mm	Variklio užveržiamojo kakliuko skersmuo
	kg	kg	Masė pagal „EPTA-Procedure 01/2003“
	m, s, kg, A, mm, V, W, Hz, N, °C, dB, min, m/s ²	m, s, kg, A, mm, V, W, Hz, N, °C, dB, min, m/s ²	Tarptautinės matavimo vienetų sistemos SI baziniai ir išvestiniai vienetai.

Jūsų saugumui.

ĮSPĖJIMAS Perskaitykite visas saugos nuorodas ir reikalavimus. Nesilaikant saugos nuorodų ir reikalavimų gali trenkti elektros smūgis, kilti gaisras, galima susižaloti ar sužaloti kitus asmenis. **Išsaugokite šią instrukciją, kad ir ateityje galėtumėte ja pasinaudoti.**

Nepradėkite naudoti šio gaminio, kol atidžiai neperskaitėte ir neperpratote visos šios instrukcijos bei elektrinio įrankio instrukcijos. Išsaugokite išvardytus dokumentus, kad ir ateityje galėtumėte jais pasinaudoti, ir atiduokite juos kartu su apkabos priedėliu, jei perduodate ar perduodate jį kitam savininkui. Taip pat laikykitės specialiųjų nacionalinių darbo saugos reikalavimų.

Apkabos priedėlio paskirtis:

Varžtams serijiniu būdu sukuti su specialiai tam apbruotais FEIN suktuvais ir FEIN varžtų diržais.

Specialiosios saugos nuorodos.

Dirbdami nelieskite apkabos priedėlio ir vietos, kurioje sukate. Iškyla susižalojimo pavojus.

Nenaudokite jokios papildomos įrangos, kurios specialiai nesukūrė arba neaprobavo elektrinio įrankio gamintojas. Tai, kad papildomą įrangą galima pritvirtinti prie įrankio, nereiškia, kad bus saugu naudoti.

Valdymo nuorodos.

Prieš pradėdami sukimo darbus, patikrinkite naudojamo suktuvo sukimosi kryptį. Apkabos priedėlį leidžiama naudoti tik padėtyje „Sukimosi kryptis į dešinę“.

Varžtus sukite tik stačiu kampu ruošinio atžvilgiu. Jau įsuktų varžtų apkabos priedėliu išsukti ar tvirtčiau įsukti negalima.

Slankiklio išmontavimas (žr. psl. 8–11)

Jei reikia, slankiklį, tvirtinamąsias juosteles ir spyruoklę išmontuokite. Dalis nuvalykite suslėgtu oru arba sausa šluoste. Nenaudokite vandens, alyvos ir tepalų.

Techninė priežiūra ir remonto dirbtuvės.

Atsarginių dalių sąrašą rasite internete www.fein.com.

Įstatyminė garantija ir savanoriška gamintojo garantija.

Gaminiiu įstatyminė garantija suteikiama pagal šalyje, kurioje buvo pateiktas rinkai, galiojančius įstatyminius aktus. Be to, FEIN suteikia garantiją pagal FEIN gamintojo garantinį raštą.

Pateiktame komplekte gali būti tik dalis šioje naudojimo instrukcijoje aprašytos ir pavaizduotos papildomos įrangos.

Aplinkosauga, šalinimas.

Pakuotės, netinkami naudoti gaminiai ir papildoma įranga turi būti perdirbami aplinkai nekenksmingu būdu.

Oriģinālā lietošanas pamācība magazīnas papildierīcei.

Lietotie simboli, saīsinājumi un jēdzieni.

Simbols, apzīmējums	Izskaidrojums
	Noteikti izlasiet izstrādājumam pievienotos dokumentus, tai skaitā lietošanas pamācību un vispārējos drošības noteikumus.
	Pirms šīs darba operācijas atvienojiet izstrādājuma kontaktdakšu no elektrotīkla kontaktligzdas. Pretējā gadījumā elektroinstruments var pēkšņi sākt darboties, radot savainojumus.
	Pirms šīs darba operācijas izņemiet akumulatoru no elektroinstrumenta. Pretējā gadījumā elektroinstruments var pēkšņi sākt darboties, radot savainojumus.
	Nepieskarieties elektroinstrumenta rotējošajām daļām.
	Ievērojiet blakusesošajā tekstā vai grafiskajā attēlā sniegtos norādījumus!
BRĪDINĀJUMS	Šis norādījums ir saistīts ar iespējamu bīstamu situāciju, kas var izraisīt smagu savainojumu vai pat nāvi.

Apzīmējums	Starptautiskā mērvienība	Nacionālā mērvienība	Izskaidrojums
	mm	mm	Skrūvju garums
	mm	mm	Skrūvju diametrs
	mm	mm	Stiprinājuma aptveres diametrs piedzenošajam instrumentam
	kg	kg	Svars atbilstoši EPTA-Procedure 01/2003
	m, s, kg, A, mm, V, W, Hz, N, °C, dB, min, m/s ²	m, s, kg, A, mm, V, W, Hz, N, °C, dB, min., m/s ²	Pamata un atvasinātās mērvienības atbilst starptautiskajai mērvienību sistēmai SI .

Jūsu drošībai.

BRĪDINĀJUMS Uzmanīgi izlasiet visus drošības noteikumus un norādījumus.

Drošības noteikumu un norādījumu neievērošana var radīt priekšnoteikumus elektriskajam triecienam, izraisīt aizdegšanos un/vai būt par cēloni smagam savainojumam. **Uzglabājiet drošības noteikumus un norādījumus turpmākai izmantošanai.**

Nelietojiet šo izstrādājumu, pirms uzmanīgi un ar pilnīgu izpratni nav izlasīta šī lietošanas pamācība, kā arī izmantojamā elektroinstrumenta lietošanas pamācība. Uzglabājiet minētos pavaddokumentus turpmākai izmantošanai un magazīnas papildierīces tālāk nodošanas vai pārdošanas gadījumā nododiet tos jaunajam īpašniekam.

Ievērojiet arī spēkā esošos nacionālos darba aizsardzības likumdošanas aktus.

Magazīnas papildierīces pielietojums:

magazīnas papildierīce ir lietojama skrūvju sērijveida ieskrūvēšanai, izmantojot šim nolūkam ieteiktās FEIN skrūves un FEIN skrūvju lentes.

Īpašie drošības noteikumi.

Darba laikā netuviniet rokas magazīnas papildierīcei un skrūvju ieskrūvēšanas vietai. Tas var radīt savainojumu.

Neizmantojiet piederumus, kas nav īpaši izstrādāti šim elektroinstrumentam vai ieteikti lietošanai kopā ar to. Piederuma drošu lietošanu vēl nenosaka apstākļi, ka to var iestiprināt elektroinstrumentā.

Norādījumi lietošanai.

Pirms skrūvju ieskrūvēšanas pārbaudiet lietojamā skrūvgrieža izvēlēto griešanās virzienu. Magazīnas papildierīci drīkst izmantot tikai tad, ja griešanās virziens pārslēdzējs atrodas stāvoklī „Griešanās virziens pa labi”.

Vienmēr veiciet ieskrūvēšanu taisnā leņķī attiecībā pret priekšmeta virsmu.

Magazīnas papildierīci nav iespējams izmantot jau ieskrūvēto skrūvju atskrūvēšanai vai pievilkšanai.

Slīdņa izņemšana (skatīt lappuses 8–11)

Vajadzības gadījumā izņemiet slīdni, slēgļistes un atsperi. Notīriet minētās daļas ar saspiesta gaisa strūklu vai ar sausu audumu. Nelietojiet tīrīšanai ūdeni, eļļu un smērvielas.

Uzturēšana darba kārtībā un klientu apkalpošanas dienests.

Rezerves daļu saraksts ir atrodams interneta vietnē www.fein.com.

Garantija.

Garantija izstrādājumam tiek noteikta atbilstoši spēkā esošajai tās valsts likumdošanai, kurā izstrādājums ir ticis laists pārdošanā. Bez tam firma FEIN nosaka izstrādājumam garantiju atbilstoši FEIN garantijas deklarācijai.

Izstrādājuma piegādes komplekts var nesaturēt visus šajā lietošanas pamācībā aprakstītos un attēlotos piederumus.

Vides aizsardzība, atbrīvošanās no nolietotajiem izstrādājumiem.

Nolietotie izstrādājumi, to iesaiņojuma materiāli un piederumi jāpakļauj otrreizējai pārstrādei apkārtējai videi nekaitīgā veidā.

螺丝匣使用说明书。

使用的符号，缩写和代名词。

符号，图例	解说
	务必阅读附带的文件，例如使用说明书以及一般性的安全提示。
	进行这个步骤前，先从电源插座上拔出插头。否则可能因为不小心开动电动工具而造成伤害。
	进行这个步骤前先从电动工具上取出蓄电池。否则可能因为不小心启动电动工具而造成伤害。
	不可以触摸电动工具的转动部件。
	请遵循旁边文字或插图的指示！
	本提示指出潜伏的危险状况。它们可能导致严重的伤害甚至造成死亡。

符号	国际通用单位	本国使用单位	解说
	mm	毫米	螺丝长度
	mm	毫米	螺丝直径
	mm	毫米	传动机器的夹颈直径
	kg	公斤	重量符合 EPTA-Procedure 01/2003 的规定
	m, s, kg, A, mm, V, W, Hz, N, °C, dB, min, m/s ²	米, 秒, 公斤, 安培, 毫米, 伏特, 瓦, 赫兹, 牛顿, 摄氏, 分贝, 分, 米 / 秒 ²	国际性单位系统 SI 中的标准单位和引用单位。

有关您的安全。

警告 阅读所有的安全规章和指示。如未遵循安全规章和指示，可能遭受电击，产生火灾和 / 或造成严重伤害。

妥善保存所有的安全规章和指示以便日后查阅。

未彻底阅读并完全了解本使用说明书以及所使用电动工具的使用说明书之前，不可以操作本产品。保存上述文件以方便日后查阅，如果转让或出售螺丝匣，要将上述文件交给新的物主。

同时也要注意各国有关的工作安全规定。

螺丝匣的用途：

装上了针对本产品的 FEIN 螺丝和 FEIN 螺丝带之后便可以连续拧转螺丝。

特殊的安全指示。

工作时不可以把手伸入螺丝匣中或放在即将拧入螺丝的位置。有受伤的危险。

只能使用电动工具制造商特别设计和许可的附件。即使能够将其它的工具有效安装到本电动工具上，并不代表能够确保操作安全。

操作指示。

开始拧转螺丝前，务必检查所使用螺丝起子的拧转方向。当转向设定为“正转”时才可以使螺丝匣。

拧转螺丝时要和工件之间维持直角。

无法使用螺丝匣拧松或继续拧入已经被转入工件中的螺丝。

拆卸滑动件（参考页数 8–11）

必要时得拆下滑动件，变换杆和弹簧。使用压缩空气或干燥的布清洁这些零件。不可以使用水，润滑油或润滑脂。

维修和顾客服务。

使用以下网页 www.fein.com 可以查阅备件清单。

保修。

有关本产品的保修条件，请参考购买国的相关法律规定。此外 FEIN 还提供制造厂商的保修服务。有关保修的细节，请向您的专业经销商，FEIN 在贵国的代理或您的 FEIN 顾客服务中心询问。

本使用说明书中提到的或标示的附件，只有一部分是包含在供货范围内。

环境保护和废物处理。

必须以符合环保要求的方式回收再利用包装材料，损坏的产品和附件。

螺絲匣使用說明書。

使用的符號，縮寫和代名詞。

符號，圖例	解說
	必須閱讀附帶的文件，例如使用說明書以及一般性的安全提示。
	進行這個步驟前，先從電源插座上拔出插頭。否則可能因為不小心開啟電動工具而造成傷害。
	進行這個步驟前，先從電動工具上取出蓄電池。否則可能因為不小心啟動電動工具而造成傷害。
	不可以觸摸電動工具的轉動部件。
	請遵循旁邊文字或插圖的指示！
	本標示提示潛伏的危險狀況。它們可能導致嚴重的傷害甚至造成死亡。

符號	國際通用單位	本國使用單位	解說
	mm	毫米	螺絲長度
	mm	毫米	螺絲直徑
	mm	毫米	傳動機器的夾頭直徑
	kg	公斤	重量符合 EPTA-Procedure 01/2003 的規定
	m, s, kg, A, mm, V, W, Hz, N, °C, dB, min, m/s ²	米, 秒, 公斤, 安培, 毫米, 伏特, 瓦, 赫茲, 牛頓, 攝氏, 分貝, 分, 米/秒 ²	國際性單位系統 SI 中的標準單位和引用單位。

有關您的安全。

警告 閱讀所有的安全規章和指示。如未遵循安全規章和指示，可能遭受電擊，產生火災和/或造成嚴重傷害。

妥善保存所有的安全規章和指示以便日後查閱。

未徹底閱讀並完全了解本使用說明書以及所使用電動工具的使用說明書之前，不可以操作本產品。保存上述文件以方便日後查閱，如果轉讓或出售螺絲匣，要將上述文件交給新的物主。

同時也要注意各國有關的工作安全規定。

螺絲匣的用途：

裝上了針對本產品的 FEIN 螺絲和 FEIN 螺絲帶之後便可以連續擰轉螺絲。

特別安全說明。

工作時不可以把手伸入螺絲匣中或放在即將擰入螺絲的位置。有受傷的危險。

只能使用電動工具制造商特定設計和認可的附件。即使能夠將其它的工具安裝到本電動工具上，並不代表能夠確保操作安全。

操作指示。

開始擰轉螺絲前，務必檢查所使用螺絲起子的擰轉方向。當轉向設定為“正轉”時才可以使用螺絲匣。

擰轉螺絲時要和工件之間維持直角。

無法使用螺絲匣擰鬆或繼續擰入已經被轉入工件中的螺絲。

拆卸滑動件（參考頁數 8–11）

必要時得拆下滑動件，變換桿和彈簧。使用壓縮空氣或乾燥的布清潔這些零件。不可以使用水，潤滑油或潤滑脂。

維修和顧客服務。

使用以下網頁 www.fein.com 可以查閱備件清單。

保修。

有關本產品的保修條件，請參考購買國的相關法律規定。此外 FEIN 還提供製造廠商的保修服務。有關保修的細節，請向您的專業經銷商，FEIN 在貴國的代理或您的 FEIN 顧客服務中心詢問。







本使用說明書中提到的或標示的附件，只有一部分是包含在供貨範圍中。





環境保護和廢物處理。

必須以符合環保要求的方式回收再利用包裝材料，損壞的產品和附件。

매거진 홀더 사용 설명서 원본.

사용 기호, 약어와 의미.

기호, 부호	설명
	만드시 첨부되어 있는 사용 설명서와 일반 안전수칙을 읽으십시오.
	이 작업을 실시하기 전에 전원 콘센트에서 플러그를 빼십시오. 그렇지 않으면 전동공구가 실수로 작동하여 상해를 입을 수 있습니다.
	이 작업을 하기 전에 배터리를 전동공구에서 빼어 놓으십시오. 그렇지 않으면 전동공구가 실수로 작동하게 되어 상해를 입을 수 있습니다.
	전동공구의 회전하는 부위를 만지지 마십시오.
	문장이나 그림에 나와있는 지시 사항을 반드시 준수하십시오!
	이 표시는 증상이나 사망을 유발할 수 있는 위험한 상황이 될 수 있다는 것을 나타냅니다.

부호	국제 단위	국내 단위	설명
	mm	mm	스크류 길이
	mm	mm	스크류 직경
	mm	mm	구동 모터의 칼라 직경
	kg	kg	EPTA-Procedure 01/2003 에 따른 중량
	m, s, kg, A, mm, V, W, Hz, N, °C, dB, min, m/s ²	m, s, kg, A, mm, V, W, Hz, N, °C, dB, min, m/s ²	국제 단위 시스템 SI 의 기본 및 유도 단위

안전 수칙.

 **경고** 모든 안전 수칙과 지시 사항을 상세히 읽고 준수해야 합니다. 안전 수칙과 지시 사항을 지키지 않으면 화재 위험이 있으며 감전 혹은 중상을 입을 수 있습니다.

추후 참고용으로 모든 안전 수칙과 지시 사항을 잘 보관하십시오.

 본 제품의 사용 설명서와 작동하려는 전동공구의 사용 설명서를 상세히 읽고 완전히 이해한 후에 본 제품을 사용하십시오. 추후에 참고하기 위해 상기 설명서들을 잘 보관하고 매거진 홀더를 양도하거나 매각할 때 함께 전해 주십시오.

또한 국내의 해당 작업 안전 규정을 준수하십시오.

매거진 홀더의 사용 분야:

이에 적합한 FEIN 스크류 드라이버와 FEIN 스크류 연발 피스와 함께 연속 스크류작업에 적합합니다.

특별 안전 수칙.

작업 중에 매거진 홀더 안이나 스크류작업 부위에 손을 대지 마십시오. 다칠 위험이 있습니다.

전동공구 제조사가 특별히 개발하거나 허용하지 않은 액세서리를 사용하지 마십시오. 액세서리가 귀하의 전동공구에 맞다고 해서 안전한 작동을 보장하는 것이 아닙니다.

사용 방법.

스크류작업을 시작하기 전에 사용하는 스크류 드라이버의 회전 방향을 확인하십시오. 매거진 홀더는 "정회전 방향"에서만 사용해야 합니다.

항상 작업물에 수직으로 스크류작업을 하십시오.

이미 박힌 스크류는 매거진 홀더로 다시 풀거나 조일 수 없습니다.

슬라이딩 부품 탈착하기 (8-11 면 참조).

필요에 따라 슬라이딩 부품, 작동 스틱 그리고 스프링을 분해하십시오. 압축공기나 마른 수건으로 닦아주십시오. 물이나 오일 혹은 그리스를 사용하지 마십시오.

보수 정비 및 고객 서비스.

부속품 목록은 인터넷에 나와 있습니다 www.fein.com.

품질 보증 및 법적 책임.

제품에 대한 품질 보증은 유통하는 국가의 법적 규정에 따라 유효합니다. 더불어 FEIN 사는 FEIN 제조사 보증서에 부응하는 품질 보증을 합니다.

공급 내역에 본 사용 설명서나 도면에 나와 있는 액세서리의 일부만 포함될 수 있습니다.

환경 보호, 처리.

포장재, 소모된 제품 그리고 액세서리는 친환경적인 방법으로 재활용될 수 있도록 분류하십시오.

หนังสือคู่มือการใช้งานฉบับต้นแบบสำหรับแมกกาซีน

สัญลักษณ์ อักษรย่อ และคำศัพท์ที่ใช้

สัญลักษณ์ ตัวอักษร	คำอธิบาย
	ต้องอ่านเอกสารที่แนบมา เช่น หนังสือคู่มือการใช้งาน และคำเตือนทั่วไปเพื่อความปลอดภัย
	ก่อนเริ่มขั้นตอนการทำงานนี้ ต้องดึงปลั๊กไฟออกจากเต้าเสียบ มิฉะนั้นจะได้รับอันตรายจากการบาดเจ็บหากเครื่องมือไฟฟ้าคิดขึ้นโดยไม่ได้ตั้งใจ
	ก่อนเริ่มขั้นตอนการทำงานนี้ ต้องถอดแบตเตอรี่ออกจากเครื่องมือไฟฟ้า มิฉะนั้นจะได้รับอันตรายจากการบาดเจ็บอันเกิดจากเครื่องมือไฟฟ้าคิดขึ้นโดยไม่ได้ตั้งใจ
	อย่าสัมผัสส่วนที่หมุนของเครื่องมือไฟฟ้า
	ปฏิบัติตามคำสั่งที่เป็นตัวหนังสือหรือรูปภาพด้านตรงข้าม!
	เครื่องหมายนี้แจ้งถึงสถานการณ์ที่อาจเป็นอันตราย ที่อาจทำให้บาดเจ็บอย่างร้ายแรงหรือถึงตายได้

ตัวอักษร	หน่วยการวัดสากล	หน่วยการวัดแห่งชาติ	คำอธิบาย
	mm	mm	ความยาวสกรู
	mm	mm	เส้นผ่าศูนย์กลางสกรู
	mm	mm	เส้นผ่าศูนย์กลางปลอกของมอเตอร์จับ
	kg	kg	น้ำหนักตามระเบียบการ EPTA-Procedure 01/2003
	m, s, kg, A, mm, V, W, Hz, N, °C, dB, min, m/s ²	m, s, kg, A, mm, V, W, Hz, N, °C, dB, min, m/s ²	หน่วยฐาน และ หน่วยอนุพันธ์ จากระบบหน่วยระหว่างประเทศ SI

เพื่อความปลอดภัยของท่าน

คำเตือน ต้องอ่านคำเตือนเพื่อความปลอดภัยและคำสั่งทั้งหมด การไม่ปฏิบัติตามคำเตือนและคำสั่ง

อาจเป็นสาเหตุให้ถูกไฟฟ้าดูด เกิดไฟไหม้ และ/หรือ ได้รับบาดเจ็บอย่างร้ายแรง

เก็บรักษาคำเตือนและคำสั่งทั้งหมดสำหรับใช้อ้างอิงในภายหลัง

อย่าใช้ผลิตภัณฑ์นี้ก่อนได้อ่านหนังสือคู่มือการใช้งานนี้ รวมทั้งหนังสือคู่มือการใช้งานของเครื่องมือไฟฟ้าที่ใช้

อย่างละเอียดและเข้าใจอย่างครบถ้วนแล้ว เก็บรักษาเอกสารดังกล่าวสำหรับใช้ในภายหลัง และให้แนบไปกับแมกกาซีนหากนำไปแจกจ่ายหรือขาย

กรุณาปฏิบัติตามกฎระเบียบเพื่อความปลอดภัยทางอุตสาหกรรมที่ใช้ในประเทศที่เกี่ยวข้องด้วยเช่นกัน

ประโยชน์การใช้งานของแมกกาซีน:

สำหรับการขันสกรูแบบต่อเนื่องด้วยไขควงที่ FEIN ให้การรับรอง และใช้แถบสกรูเวียนขนานกันของ FEIN

คำเตือนพิเศษเพื่อความปลอดภัย

ขณะทำงาน อย่าอ้อมมือเข้าไปในแมกกาซีน และให้เอามือออกห่างจากจุดที่ท่านกำลังขันสกรูเข้า อันตรายจากการบาดเจ็บ

อย่าใช้อุปกรณ์ประกอบที่บริษัทผู้ผลิตเครื่องมือไฟฟ้าไม่ได้ออกแบบไว้โดยเฉพาะและไม่ได้แนะนำให้ใช้ ด้วยเหตุผลเพียงเพราะว่าอุปกรณ์ประกอบมีขนาดเข้าพอมะเข็มนาฬิกาเข้ากับเครื่องมือไฟฟ้าของท่านก็ไม่ได้เป็นการรับรองความปลอดภัยการทำงานแต่อย่างใด

คำแนะนำในการปฏิบัติงาน

ตรวจสอบทิศทางการหมุนของไขควงก่อนเริ่มทำงาน แมกกาซีนจะทำงานเฉพาะเมื่อดัง "ทิศทางการหมุนตามเข็มนาฬิกา" เท่านั้น

ขันสกรูโดยวางท่ามุมฉากกับชิ้นงานเสมอ

สำหรับสกรูที่ขันเข้าไปแล้ว ท่านไม่สามารถใช้แมกกาซีนเพื่อขันออกหรือขันให้แน่นอีกครั้ง

การถอดชิ้นส่วนเลื่อน (ดูหน้า 8-11)

ถอดชิ้นส่วนเลื่อน แต่งกระดุมการทำงาน และสปริงออกตาม
ต้องการ ทำความสะอาดชิ้นส่วนด้วยอากาศอัดหรือผ้าแห้ง อย่า
ใช้น้ำ น้ำมันหรือจาระบี

การซ่อมบำรุงและการบริการลูกค้า

รายการอะไหล่สามารถดูได้ที่เว็บไซต์ www.fein.com

การรับประกันและความรับผิดชอบ

การรับประกันสำหรับผลิตภัณฑ์ให้มีผลบังคับตามกฎระเบียบ
ทางกฎหมายในประเทศที่จำหน่ายผลิตภัณฑ์ นอกจากนี้ บริษัท
FEIN ยังให้การรับประกันตามคำประกาศรับประกันของบริษัท
ผู้ผลิต FEIN อีกด้วย

ในการจัดส่งอาจมีเฉพาะบางส่วนของอุปกรณ์ประกอบที่แสดง
หรือระบุในหนังสือคู่มือการใช้งานนี้รวมอยู่ด้วย

การรักษาสภาพแวดล้อมและการกำจัดขยะ

ต้องคัดแยกหีบห่อ ผลิตภัณฑ์และอุปกรณ์ประกอบที่เสื่อมสภาพ
เพื่อส่งเข้าสู่กระบวนการนำกลับมาใช้ใหม่โดยไม่ทำลายสภาพ
แวดล้อม

取扱説明書 マガジンホルダー

本説明書で使用中のマーク、略号および用語

マーク、記号	説明
	取扱説明書や安全上の一般注意事項などの付属文書を必ずお読みください。
	その作業ステップを始める前にコンセントから電源プラグを抜いてください。電動工具が不意に動き出して怪我をする恐れがあります。
	カッター作業を開始する前に電動工具からバッテリーを取り外してください。この注意を怠ると、電動工具が不意に作動して負傷する恐れがあります。
	電動工具の回転部に触らないでください。
	ここに記載された文章または図に従ってください。
	この表示は死傷事故の原因となりがねない危険な状況であることを示しています。

記号	国際単位	国内単位	説明
	mm	mm	ねじの長さ
	mm	mm	ネジ径
	mm	mm	ドライブモーターのカラー径
	kg	kg	重量 (EPTA-Procedure 01/2003 に準拠して測定されています)
	m, s, kg, A, mm, V, W, Hz, N, °C, dB, min, m/s ²	m, s, kg, A, mm, V, W, Hz, N, C, dB, min, m/s ²	国際単位系 (SI) で使用されている基本単位および組立単位。

安全のために

安全上の注意と使用方法をすべてよくお読みください。安全上の注意と使用方法を厳守しないと、感電、火災、怪我等の事故発生の恐れがあります。
お読みになった後は、お使いになる方がいつでも見られる所に必ず保管してください。

この取扱説明書およびご使用中の電動工具の取扱説明書をよく読み、完全に理解した上で本製品をご使用ください。取扱説明書や安全上の注意に関する書類はいつでも読み直せるように保管し、本マガジンホルダーを譲渡または売却する際には必ずこれらの書類も添えてください。

国内で適用されている一連の労働安全衛生規則にも留意してください。

マガジンホルダーについて：

指定された FEIN スクリュードライバーおよび FEIN テープ連結ビスを使用した連続ネジ締めに使います。

特殊な安全注意事項

作業中、マガジンホルダー内やネジ締め箇所を手を入れないでください。負傷の原因となる恐れがあります。

電動工具メーカーが認証していないアクセサリは使用しないでください。アクセサリが電動工具に取り付けられるだけでは、安全な作業がおこなえるとは限りません。

取り扱いにあたっての注意

ネジ締め作業の開始前に、必ずスクリュードライバーの回転方向を確認してください。マガジンホルダーは「回転方向 右」に設定した場合のみ運転可能です。

ネジ締めは必ず工作物に対して垂直に行なってください。

すでにネジ締め付けの完了したネジは、マガジンホルダーでゆるめたり、締め直したりできません。

スライディングピースの取外し
(ページ参照 8-11)

必要に応じて、スライディングピース、作動バー、バネを取り外してください。これらの部品は圧縮空気または乾燥した布で掃除してください。水、オイル、グリースの使用はお避けください。

メンテナンスおよび顧客サービス

交換パーツリストはインターネットの www.fein.com でご覧いただけます。

保証

製品保証に関しては、本製品が販売される国で定められた法的規定が適用されます。さらに FEIN 社の保証内容に従い、保証が適用されます。







納品範囲には、本取扱説明書に記載または図示されたアクセサリーの一部のみが含まれることがあります。





環境保護、処分

梱包資材、使用済みの製品およびアクセサリーは、環境にやさしい資源リサイクルのために分別してください。

कार्ट्रिज होल्डर के लिए निर्देश .

प्रयुक्त चिन्ह, संक्षेपण और शब्दावली.

चिन्ह, संकेत	स्पष्टीकरण
	ध्यान रहे, साथ के कागजात, निर्देश और सामान्य सूचनाएं अवश्य पढ़ें.
	यह काम करने से पहले प्लग को सोकेट में से जरूर निकाल लें, नहीं तो मशीन के अचानक चल जाने से चोट लगने का खतरा हो सकता है.
	यह कार्य करने से पहले मशीन में से बैटरी निकाल लें। नहीं तो मशीन के अचानक चल जाने से चोट लगने का खतरा हो सकता है।
	औजार की घूर्णी को हाथ नहीं लगायें।
	साथ के लेख और फोटो में लिखे निर्देश का पालन करें!
	इस संकेत का अर्थ है कि सम्भव खतरनाक स्थिति पैदा हो सकती है जिससे खतरनाक चोट लग सकती है या मृत्यु भी हो सकती है.

संकेत	अंतर्राष्ट्रीय मानक	राष्ट्रीय मानक	स्पष्टीकरण
	mm	mm	पेंच की लंबाई
	mm	mm	पेंच का व्यास
	mm	mm	ड्राइव मोटर के कॉलर का व्यास
	kg	kg	भार EPTA-Procedure-क्रियाविधि 01/2003 अनुसार
	m, s, kg, A, mm, V, W, Hz, N, °C, dB, min, m/s ²	m, s, kg, A, mm, V, W, Hz, N, °C, dB, min, m/s ²	अंतर्राष्ट्रीय मानक प्रणाली SI के अधारिक और व्युत्पन्न मानक.

आपकी सुरक्षा के लिए.

 **चेतावनी** समस्त सुरक्षा सूचनाएं और निर्देश पढ़ें. सुरक्षा सूचनाएं और निर्देशों का पालन नहीं करने से इलेक्ट्रिक करंट, आग और/ या खतरनाक चोट लगने की सम्भावना हो सकती है. समस्त सुरक्षा सूचनाएं और निर्देशों को भविष्य के लिए सम्भाल कर रखें.

 इस उत्पाद का उपयोग केवल निर्देश मैनुअल को पढ़ने तथा ऑपरेटिंग निर्देश को सही समझने के बाद ही करें. इन सूचनाओं को भविष्य में प्रयोग करने के लिए सम्भाल कर रखें और दूर किसी और को देने या बेचने के समय यह कागजात अवश्य साथ दें. संबंधित राष्ट्रीय औद्योगिक सुरक्षा नियमों पर भी ध्यान दें.

कार्ट्रिज होल्डर उपयोग करने का लक्ष्य :
अनुमित FEIN पेंचों और FEIN कतार स्ट्रिप्स के साथ क्रमिक रूप से पेंच कसने का कार्य .

विशेष सुरक्षा सूचनाएं.

काम करते समय कार्ट्रिज होल्डर में हाथ नहीं डालें और अपने हाथों को उस स्थान से हटा कर रखें, जहां आप पेंच लगा रहे हैं. चोट लगने का खतरा.

मशीन के साथ कोई ऐसे सहायक उपकरण प्रयोग न करें जो इस कंपनी के न बने हों या जिनका प्रयोग कंपनी द्वारा अनुमित न हों. मशीन पर फिट हो जाने से यह नहीं समझा जा सकता कि सहायक उपकरण सुरक्षित क्रिया में काम करेगा।

मशीन चलाने के निर्देश .

काम शुरू करने से पहले पेंचकश की रोटेशन की दिशा जाँच कर लें. कार्ट्रिज होल्डर को केवल क्लॉकवाइस-रोटेशन दिशा की सेटिंग में ही चलाएँ.

काम करने वाली वस्तु के राइट एंगल पर ही हमेशा पेंच कसने का कार्य करें.

कार्ट्रिज होल्डर के साथ आप पहले से ही लगे पेंचों को बाहर निकालने या और अधिक कसने का काम नहीं कर सकते हैं.

स्लाइड करने वाले हिस्से को उतारना (पृष्ठ देखें 8-11)

अवश्यकता अनुसार आप स्लाइड करने वाले हिस्से, स्विच-बार या स्प्रिंग को उतार सकते हैं. कम्प्रेस ड वायु या एक सूखे कपड़े के साथ इन पार्ट्स को साफ कर सकते हैं. पानी, तेल या ग्रीस का उपयोग नहीं करें.

रिपेयर और सर्विस .

स्पेयर पार्ट्स की सूची आपको इंटरनेट में www.fein.com पर देखने को मिलेगी.

गारंटी और जिम्मेवारी.

जिस देश में मशीन बेची जाती है उस देश के कानूनी नियमों अनुसार गारंटी मान्य होगी. इसके अलावा FEIN द्वारा FEIN उत्पादक गारंटी भी दी जाती है.

इस मैनुअल में सचित्र और विवरण के साथ दर्शाए गये सहायक उपकरण स्टैंडर्ड डिलिवरी में सदा शामिल नहीं होते.

पर्यावरण सुरक्षा , पुनःउपयोग.

पैकेजिंग, खराब टूल्स और उनके पार्टस को पर्यावरण की रक्षा के लिए रीसाइक्लिंग किया जाना चाहिए.

الكفالة والضمان.

إن الكفالة بالنسبة لهذا المنتج سارية المفعول حسب الأحكام القانونية في بلد التوزيع. إضافة عن ذلك، فإن شركة فاين تمنح الضمان حسب تصريح ضمان المنتج فاين.







قد يحتوي إطار التسليم على قطعة واحدة فقط من التوابع الموصوفة أو المرسومة بتعليمات التشغيل هذه.

حماية البيئة، التخلص من العدة.

ينبغي التخلص من التغليف والمنتجات المستهلكة والتوابع بطريقة منصفة بالبيئة عن طريق التدوير.

تعليمات التشغيل الأصلية - مخزن مسبق.

الرموز والاختصارات والمصطلحات المستخدمة.

الرمز، الإشارة	الشرح
	ينبغي قراءة الوثائق، كتعليمات التشغيل وملاحظات الأمان العامة بشكل ضروري.
	اسحب قابس الشبكة الكهربائية عن مقبس الشبكة الكهربائية قبل خطوة العمل هذه، وإلا فقد يتشكل خطر الإصابة بجروح من خلال بدء تشغيل العدة الكهربائية بشكل غير مقصود.
	فك المرحم عن العدة الكهربائية قبل خطوة العمل هذه، وإلا فقد يتشكل خطر الإصابة بجروح من خلال إدارة العدة الكهربائية بشكل غير مقصود.
	لا تلمس أجزاء العدة الكهربائية الدوارة.
	اتبع تعليمات النص أو الصورة المجاورة!
	تشير هذه الملاحظة إلى حالة ربما تكون خطيرة وقد تؤدي إلى إصابات خطيرة أو إلى الموت.

الإشارة	الوحدة الدولية	الوحدة الوطنية	الشرح
	mm	مم	طول اللولب
	mm	مم	قطر اللولب
	mm	مم	قطر عنق الشد بألة الدفع
	kg	كغ	الوزن حسب EPTA-Procedure 01/2003
	m, s, kg, A, mm, V, W, Hz, N, °C, dB, min, m/s ²	م، ثا، كغ، أمبير، مم، فولط، واط، هرتز، نيوتن، درجة مئوية، ديسيبل، د، م/ثا ²	الوحدات الأساسية والمشتقة من نظام الوحدات الدولي SI.

من أجل سلامتك.

لا تستخدم التوابع التي لم يطورها أو التي لم يسمح باستخدامها منتج العدة الكهربائية بشكل خاص. إن مجرد إمكانية تركيب التوابع على عدتك الكهربائية لا يؤمن إمكانية تشغيلها بأمان.

 اقرأ جميع ملاحظات الأمان والتعليمات. إن التقصير عند تطبيق ملاحظات الأمان والتعليمات قد يؤدي إلى الصدمات

الكهربائية واندلاع الحرائق أو الإصابة بجروح خطيرة. احتفظ بجميع ملاحظات الأمان والتعليمات للمستقبل.

إرشادات التشغيل.

 لا تستعمل هذا المنتج قبل قراءة تعليمات التشغيل هذه وأيضا تعليمات تشغيل العدة الكهربائية المستخدمة بإمعان وفهمها كاملة. احتفظ

بالأوراق المذكورة لمراجعتها في المستقبل وسلمها مع المخزن المسبق في حال تسليمه للغير أو بيعه.

تراعى أيضا أحكام أمان العمل الوطنية المعنية.

العمل المخصص للمخزن المسبق:

تنفيذ عمليات ربط لولب متسلسلة بواسطة مفكات لولب فاين وأحزمة لولب فاين المخصصة لذلك.

ملاحظات أمان خاصة.

لا تدخل يدك إلى المخزن المسبق أو تقترب بها إلى مكان ربط اللولب أثناء العمل. قد يتشكل خطر حدوث الإصابات.

افحص اتجاه دوران مفك البراغي المستخدم قبل البدء بأعمال ربط اللولب. يجوز تشغيل المخزن المسبق فقط بوضع "اتجاه الدوران يميني".

نفذ عملية ربط اللولب دائما بزاوية قائمة بالنسبة إلى قطعة الشغل.

لا يمكن بواسطة المخزن المسبق أن يتم فك أو إعادة شد اللولب المركبة سابقا.

فك قطعة الازلاق (راجع الصفحات 8 - 11)

فك قطعة الازلاق وعوارض التحكم والنايض إن تطلب الأمر ذلك. نظف القطع بواسطة الهواء المضغوط أو بواسطة قطعة قماش جافة. لا تستخدم الماء أو الزيت أو الشحم.

الصيانة والخدمة.

يعثر على قائمة قطع الغيار في الانترنت بموقع www.fein.com.



FEIN Service

C. E. Fein GmbH
Hans-Fein-Straße 81
D-73529 Schwäbisch Gmünd-Bargau

www.fein.com



Printed in Germany. Abbildungen unverbindlich. Technische Änderungen vorbehalten. 3 41 01 178 06 0 BY 2020-12-17 DE